

ORIGINÁLNÍ (PŮVODNÍ) NÁVOD K OBSLUZE
Elektrická tlaková myčka
REPW 100, 120, 150, 170 SET



Výrobce:
GARLAND distributor, s.r.o., Hradecká 1136, 50601 Jičín, Česká republika













Varování: Před použitím tohoto zařízení si přečtěte návod k obsluze.

1. Technické údaje





Označení modelu	REPW 100 SET	REPW 120 SET	REPW 150 SET	REPW 170 SET
Jmenovité napětí:	220 - 240 V, 50-60 Hz			
Jmenovitý příkon:	1400 W	1500 W	2000 W	2500 W
Třída ochrany	II			I
Krytí:	IPX5			
Jmenovitý tlak:	70 bar	80 bar	110 bar	130 bar
Max. tlak:	100 bar	120 bar	150 bar	170 bar
Jmenovitý průtok:	5,5 l/min	6 l/min	6,7 l/min	7,3 l/min
Max. průtok:	6,5 l/min	7,2 l/min	7,8 l/min	7,8 l/min
Teplota vody pro použití:	0-40 °C			
Max. vstupní tlak vody:	0,7 MPa	0,7 MPa	0,7 MPa	0,7 MPa
Hladina akustického tlaku LpA: Nejistota K:	75,2 dB(A) 3 dB(A)	75,9 dB(A) 3 dB(A)	81 dB(A) 3 dB(A)	80,8 dB(A) 2 dB(A)
Hladina akustického výkonu LwA:	92 dB(A)	92 dB(A)	96 dB(A)	95 dB(A)
Hodnota vibrací A_h Nejistota K_{Ah}	2,9 m/s ² 1,5 m/s ²	3,2 m/s ² 1,5 m/s ²	9,3 m/s ² 1,5 m/s ²	7,7 / 5,4 m/s ² 1,5 m/s ²
Hmotnost netto:	4,56 kg	6,52 kg	11,62 kg	25,26 kg

2. SYMBOLY POUŽITÉ PRO ZNAČENÍ POKYNŮ

Na výrobku mohou být použity některé z následujících symbolů. Prosíme, abyste je za účelem bezpečného provozu prostudovali a naučili se jejich význam.

SYMBOL	NÁZEV	POPIS
	Přečtěte si pokyny	Před prvním spuštěním vaší vysokotlaké myčky je nutné si pečlivě přečíst tento návod k obsluze. Uschovejte pokyny pro pozdější použití.
	Bezpečnostní výstraha	Bezpečnostní pokyny označené tímto symbolem musí být dodrženy, aby se zamezilo ohrožení osob.
	Bezpečnostní symbol	Tento symbol se používá k označování bezpečnostních pokynů, které musí být dodrženy, aby se zamezilo poškození stroje a snížení jeho výkonu.
	Informační symbol	Tento symbol označuje rady a pokyny pro zjednodušení prací a zajištění bezpečného provozu.
	Likvidace odpadních produktů	Vyřazené elektrické výrobky by neměly být vyhazovány do běžného domácího odpadu. Je-li to možné, zajistěte prosím jejich recyklaci. Informujte se, prosím, o možnosti recyklace tohoto výrobku na místním úřadě nebo u autorizovaného prodejce.
	Ochrana zraku	Při práci s tímto výrobkem mějte trvale nasazeny bezpečnostní ochranné brýle s boční ochranou nebo celoobličejový štít.
	Konstrukce třídy 2	Konstrukce s dvojitou izolací.
	Udržujte okolo stojící osoby v dostatečné vzdálenosti	Uživatel musí udržovat okolo stojící osoby nejméně ve vzdálenosti 15 m, aby se snížilo nebezpečí zranění.
	Úraz elektrickým proudem Opatření	Dojde-li k poškození nebo přeseknutí kabelu, okamžitě odpojte zástrčku kabelu od síťové zásuvky.
	Hladina akustického výkonu	Hladina akustického výkonu je 96 dB(A)
	Nebezpečí úrazu elektrickým proudem	Nebezpečí úrazu elektrickým proudem

Tato návěští a vysvětlení slouží k objasnění úrovní rizik spojených s tímto výrobkem.

SYMBOL	NÁVĚŠTÍ	VÝZNAM
	Nebezpečí	Označuje bezprostředně hrozící nebezpečnou situaci, která, nebude-li odstraněna, má za následek smrt.
	Varování	Označuje potenciální nebezpečnou situaci, která, nebude-li odstraněna, může způsobit smrt nebo vážné zranění.
	Pozor	Označuje potenciální nebezpečnou situaci, která, nebude-li odstraněna, může mít za následek lehké nebo střední poranění.
	Pozor	(Bez bezpečnostní výstrahy) Označuje situaci, která může vést ke škodě na majetku.

3. DŮLEŽITÉ BEZPEČNOSTNÍ POKYNY



VAROVÁNÍ!

Tento stroj není určen pro použití dětmi nebo jinými osobami bez pomoci nebo dohledu, pokud jim jejich fyzické, smyslové nebo mentální schopnosti brání v bezpečném použití stroje. Děti by měly být pod dozorem, aby bylo zajištěno, že si s tímto zařízením nebudou hrát.

Před spuštěním zařízení je zkontrolujte pečlivě na jakékoliv závady. Jestliže nějaké zjistíte, nespouštějte zařízení a kontaktujte vašeho prodejce.

Zejména zkontrolujte:

Izolace napájecího kabelu musí být nezávadná a bez jakýchkoliv prasklin. Jestliže je napájecí kabel poškozen, musí jej vyměnit autorizovaný prodejce.

VAROVÁNÍ!

Varování: Nepoužívejte toto zařízení, aniž si přečtete tyto pokyny.

- VAROVÁNÍ Nevhodné prodlužovací kabely mohou být nebezpečné. Pokud je použit prodlužovací kabel, musí být vhodný pro venkovní použití uchovávan v suchu. Doporučuje se, aby zásuvka alespoň 60 mm nad zemí.
- Přípojka elektrického napájení musí být provedena kvalifikovaným elektrikářem a splňovat normu IEC60364-1.
- Elektrické napájení tohoto zařízení musí obsahovat buď proudový chránič (RCD), který přeruší napájení, jestliže svodový proud vůči zemi překročí 30 mA po dobu 30 ms, nebo zařízení, které přeruší uzemněný obvod.

- **VAROVÁNÍ:** Pokud ponecháváte stroj bez dozoru, vždy vypněte stroj ze sítě.
 - **VAROVÁNÍ:** Toto zařízení je určeno pro použití s čisticími prostředky, které jsou schváleny k provozu ve vysokotlakých myčkách.
 - **VAROVÁNÍ:** Nepoužívejte toto zařízení v dosahu osob, pokud nepoužívají ochranný oděv.
 - **VAROVÁNÍ:** Proud kapaliny pod vysokým tlakem může být při nesprávném použití nebezpečný. Tento proud nesmí být nikdy nasměrován na osoby, na elektrická zařízení pod proudem nebo přímo na toto zařízení.
 - Nesměřujte proud na sebe nebo jiné osoby za účelem čištění oděvu nebo obuvi.
 - Nebezpečí exploze - Nestříkejte hořlavé kapaliny.
 - Před prováděním údržby uživatelem odpojte zařízení od napájení elektrickým proudem.
 - Vysokotlaké myčky nesmí být používány dětmi nebo nevyškolenými pracovníky.
 - Aby byla zajištěna bezpečnost zařízení, používejte pouze originální náhradní doly od výrobce nebo díly schválené výrobcem.
 - **VAROVÁNÍ:** Voda která vytéká z pojistky zpětného toku je považována nepitnou vodu.
 - **VAROVÁNÍ:** Během čištění nebo údržby musí být zařízení odpojeno od zdroje napájení a při výměně dílů u zařízení napájených ze sítě vytažením zástrčky ze zásuvky.
 - **VAROVÁNÍ:** Vysokotlaké hadice, armatury a spojky jsou důležité pro bezpečnost zařízení. Používejte pouze hadice, armatury a spojky doporučené výrobcem.
 - Nepoužívejte zařízení, jestliže jsou napájecí kabel nebo důležité díly zařízení poškozeny, např. bezpečnostní zařízení, vysokotlaké hadice, spouštěcí pistole.
 - **VAROVÁNÍ:** V případě použití prodlužovacího kabelu musí být zástrčka i zásuvka vodotěsného provedení.
 - **VAROVÁNÍ:** Nevhodné prodlužovací kabely mohou být nebezpečné.
- Tato vysokotlaká myčka nesmí být používána při teplotách pod 0°C.

VAROVÁNÍ!

- Kabel na bubnu (pokud je použito) musí být vždy odvinut úplně, aby se zamezilo přehřátí kabelu.. V případě použití prodlužovacího kabelu musí být zástrčka i zásuvka vodotěsného provedení.
- Nevhodné prodlužovací kabely mohou být nebezpečné.
- Dodržte níže uvedené požadavky na délku a rozměry kabelu.

1,0 mm² max. 12,5 m

1,5 mm² max. 20 m

2,5 mm² max. 30 m

Přípojky napájecího kabelu musí být udržovány suché a oddálené od země.

Je-li napájecí kabel poškozen, musí být vyměněn výrobcem, jeho servisním technikem nebo osobami s příslušnou kvalifikací, aby bylo zamezeno případným nebezpečím. Během provozu, manipulace, transportu a skladování udržujte vždy zařízení na stabilním a rovném povrchu. Náhlé převržení zařízení způsobí zranění těla.

V případě úrazu nebo poruchy vypněte ihned zařízení. (např. při kontaktu s čistícími prostředky: opláchněte velkým množstvím čisté vody)

Pozor!

Při spouštění ZAŘÍZENÍ se může v důsledku špatných podmínek v elektrické síti projevit krátký pokles napětí. Toto může ovlivnit jiná zařízení (např. bliknutí lampy). Jestliže je IMPEDANCE SÍTĚ $Z_{max} < 0,335 \text{ Ohmů}$, nelze takové poruchy očekávat. (V případě nutnosti můžete kontaktovat váš místní energetický podnik ohledně dalších informací.)



VAROVÁNÍ! NEBEZPEČÍ ÚRAZU ELEKTRICKÝM PROUDEM

Nesprávné připojení vodiče uzemnění zařízení může mít za následek nebezpečí úrazu elektrickým proudem. Zkontrolujte společně s kvalifikovaným elektrikářem nebo servisním technikem, pokud si nejste jisti, zda je zásuvka řádně uzemněna.

NEUPRAVUJTE zástrčku dodanou se zařízením, aby byla vhodná pro zásuvku. Nechejte správnou zásuvku instalovat kvalifikovaným elektrikářem.

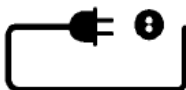

Síťová přípojka

Při připojování vysokotlaké myčky k elektrické instalaci musí být dodrženo následující:

Elektrická instalace musí být provedena kvalifikovaným elektrikářem a splňovat normu IEC364.

Doporučuje se, aby elektrické napájení tohoto zařízení obsahovalo proudový chránič (RCD), který přeruší napájení, jestliže svodový proud vůči zemi překročí 30 mA po dobu 30 ms.

DŮLEŽITÉ! Používejte pouze vodu bez jakýchkoliv nečistot.

Před každým použitím zkontrolujte, zda filtr (obr. 10) není znečištěný, případně proveďte jeho vyčištění.

Bezpečnostní zařízení

Redukční ventil může snížit tlak, jestliže překročí přednastavenou hodnotu. Stříkácká pistole obsahuje pojistku. Jestliže je západka aktivována, stříkácká pistole nemůže být uvedena do činnosti.

Tepelný snímač:

Tepelný snímač chrání motor proti přetížení. Zařízení se po několika minutách, když se

tepelný snímač ochladí, opět spustí.

4. POPIS STROJE: (OBR. 1)

REPW 100 SET

- | | | |
|---------------------|------------------------|----------------------|
| 1. Madlo | 7. Držák kabelu | 13. Držák pistole |
| 2. Stříkáč pistole | 8. Vysokotlaká hadice | 14. Tryska |
| 3. Spínač / vypínač | 9. Výrobní štítek | 15. Spoušť pistole |
| 4. Tryska | 10. Nádobna na saponát | 16. Pojistka pistole |
| 5. Přívod vody | 11. Výstup vody | |
| 6. Kabel napájení | 12. Výstražný štítek | |

REPW 120 SET

- | | | |
|---------------------|-----------------------|------------------------|
| 1. Kabel napájení | 7. Pojistka pistole | 13. Nádobna na saponát |
| 2. Výstup vody | 8. Spoušť pistole | 14. Výstražný štítek |
| 3. Spínač / vypínač | 9. Vysokotlaká hadice | 15. Výrobní štítek |
| 4. Tryska | 10. Tryska | 16. Pojezdové kolečko |
| 5. Stříkáč pistole | 11. Přívod vody | 17. Držák hadice |
| 6. Madlo | 12. Turbo tryska | |

REPW 150 SET

- | | | |
|---------------------|------------------------|------------------------|
| 1. Madlo | 7. Kabel napájení | 13. Výrobní štítek |
| 2. Stříkáč pistole | 8. Pojistka pistole | 14. Pojezdové kolečko |
| 3. Spínač / vypínač | 9. Spoušť pistole | 15. Vysokotlaká hadice |
| 4. Tryska | 10. Držák pistole | 16. Výstup vody |
| 5. Přívod vody | 11. Výstražný štítek | 17. Turbo tryska |
| 6. Držák kabelu | 12. Nádobna na saponát | |

REPW 170 SET

- | | | |
|-----------------------|--------------------------------|---------------------|
| 1. Přívod vody | 7. Spínač / Vypnutí | 13. Držák kabelu |
| 2. Kolečko | 8. Spínač čisticího prostředku | 14. Nádobna saponát |
| 3. Nástavec s tryskou | 9. Napájecí kabel | 15. Výrobní štítek |
| 4. Stříkáč pistole | 10. Výstražný štítek | |
| 5. Spouštěč | 11. Výstup vody | |
| 6. Vysokotlaká hadice | 12. Pojistka pistole | |

5. POPIS VÝROBKU

ÚČEL

- Vysokotlaká myčka je navržena pro čištění automobilů, strojů, budov, fasád, atd. v soukromém sektoru.

OBLASTI POUŽITÍ

- Za žádných okolností nepoužívejte zařízení nikdy v oblasti s nebezpečím výbuchu!
- Pracovní teplota musí být v rozsahu 0 až +40°C.
- Zařízení sestává z montážního celku s čerpadlem, které je zapouzdřeno v tělese tlumícího nárazy. Za účelem docílení optimální pracovní polohy se zařízení dodává s nástavcem s tryskou a neklouzavou rukojetí, jejíž tvar a uspořádání splňuje aplikovatelné předpisy.
- Žádným způsobem nezakrývejte ani neupravujte nástavec nebo stříkací trysky.
- Vysokotlaká myčka je konstruována na použití studené nebo vlažné vody(max. 60°C); vyšší teploty mohou způsobit poškození čerpadla.
- Nepoužívejte vodu, která je znečištěná, obsahuje písek nebo jakékoliv chemické látky, poněvadž tyto mohou mít negativní vliv na provoz a zkrátit životnost zařízení.
- Je možné použít příslušenství pro práci s pěnovými čističi, pískování.

REPW 100 SET

6. SESTAVENÍ

- Umístěte myčku co možná **NEJBLÍŽE** k zásobování vodou.
- Myčka musí být používána ve svislé, bezpečné a stabilní poloze dle obrázku. OBR. 2.
- Nasadte tyč na pistoli a otočte jí, až jsou oba díly zcela zajištěné. OBR. 3.
- Připojte pistoli k vysokotlaké hadici OBR. 4
- Připojte vysokotlakou hadici k výstupu vody na myčce OBR. 5.
- Připojte napájecí hadici vody ke spojce OBR. 6, pak připojte přívod vody myčky. Napájecí hadice musí mít vnitřní průměr nejméně 13 mm (1/2") a musí být zesílená. Zásobování vodou musí minimálně odpovídat výstupní kapacitě myčky.



VAROVÁNÍ

Teplota přívodní vody nesmí být vyšší než 40°C. Tlak přívodní vody nesmí být vyšší než 0,7 MPa.



POZOR

Myčka musí být používána pouze s čistou vodou; používání nefiltrované vody a korozivních chemikálií poškodí myčku.

- Posuňte spínač motoru do polohy „OFF (VYPNUTO)“. OBR. 8.
- Zkontrolujte, zda elektrické napájecí napětí a frekvence (V/Hz) odpovídají údajům uvedeným na výkonnostním štítku myčky. Jestliže je napájení správné, můžete nyní zapojit myčku do zásuvky.

7. OBSLUHA

- Otevřete úplně kohoutek přívodu vody.
- **Uvolněte bezpečnostní pojistku OBR. 8, pak stiskněte na několik sekund spoušť, abyste nechali uniknout vzduch a vypustili zbytkový tlak v hadici.**

- Držte spoušť stisknutou a otočte spínačem za účelem spuštění motoru OBR. 8.
- **Při opětovném spuštění motoru mějte vždy spoušť stisknutou.**

POZNÁMKA:

MOTOR BĚŽÍ POUZE TEHDY, KDYŽ JE SPOUŠŤ STISKNUTÁ.

SPRÁVNÉ POUŽÍVÁNÍ STANDARDNÍHO PŘÍSLUŠENSTVÍ

- Myčka je vybavena nastavitelnou tryskou.
- Seřízení proudu vody od úzkého proudu po vějíř OBR. 9.

VAROVÁNÍ: NESEŘIZUJTE TRYSKU, KDYŽ JE SPOUŠŤ STISKNUTÁ.

DOPORUČENÝ POSTUP PŘI ČIŠTĚNÍ

- Rozpusťte nečistoty aplikací čistícího prostředku na suchý povrch při použití vějířové trysky. U vertikálních povrchů postupujte odspodu směrem nahoru. Nechejte čistící prostředek působit 1 až 2 minuty, nenechte jej však uschnout. Aplikujte vysoký tlak na povrch, postupujte odspodu směrem nahoru.
- Neumožněte, aby oplachovací voda stékala po površích, kde je to nežádoucí.

SKLADOVÁNÍ (OBR. 10 – OBR. 12)

- Vypněte myčku.
- Zavřete kohoutek přívodu vody.
- Po použití je zapotřebí odstranit zbytky čistícího prostředku z nádrže.
- Vypusťte zbytkový tlak stisknutím spouště, až z trysky tyče nevystupuje žádná voda.
- Zajistěte bezpečnostní pojistku pistole.
- Vytáhněte zástrčku ze zásuvky.
- Před uložením na zimu provozujte myčku s nekorozivním/netoxickým prostředkem proti zamrzání.

VAROVÁNÍ: PŘED OPĚTOVNÝM POUŽITÍM KOMPLETNĚ PROPLÁCHNĚTE JEDNOTKU ČISTOU VODOU. PROSTŘEDEK PROTI ZAMRZÁNÍ MŮŽE POŠKODIT LAK, PROTO MUSÍTE PŘED OPĚTOVNÝM POUŽITÍM ZAJISTIT, ABY V SYSTÉMU NEZŮSTAL ŽÁDNÝ PROSTŘEDEK PROTI ZAMRZÁNÍ.

REPW 120 SET

6. SESTAVENÍ

- Umístěte myčku co možná **NEJBLÍŽE** k zásobování vodou.
- Myčka musí být používána ve svislé, bezpečné a stabilní poloze dle obrázku. OBR. 3
- Nasaďte tyč na pistoli a otočte jí, až jsou oba díly zcela zajištěné. OBR. 4.
- Připojte pistoli k vysokotlaké hadici OBR. 5.
- Připojte vysokotlakou hadici k výstupu vody na myčce OBR. 6.
- Připojte napájecí hadici vody ke spojce OBR. 7, pak připojte přívod vody myčky. Napájecí hadice musí mít vnitřní průměr nejméně 13 mm (1/2") a musí být zesílená. Zásobování vodou musí minimálně odpovídat výstupní kapacitě myčky.



VAROVÁNÍ

Teplota přívodní vody nesmí být vyšší než 40°C. Tlak přívodní vody nesmí být vyšší než 0,7 MPa.



POZOR

Myčka musí být používána pouze s čistou vodou; používání nefiltrované vody a korozivních chemikálií poškodí myčku.

- Posuňte spínač motoru do polohy „OFF (VYPNUTO)“. OBR. 9.
- Zkontrolujte, zda elektrické napájecí napětí a frekvence (V/Hz) odpovídají údajům uvedeným na výkonnostním štítku myčky. Jestliže je napájení správné, můžete nyní zapojit myčku do zásuvky.

7. OBSLUHA

- Otevřete úplně kohoutek přívodu vody.
- **Uvolněte bezpečnostní pojistku OBR. 8, pak stiskněte na několik sekund spoušť, abyste nechali uniknout vzduch a vypustili zbytkový tlak v hadici.**
- Držte spoušť stisknutou a otočte spínačem za účelem spuštění motoru OBR. 9.
- **Při opětovném spuštění motoru mějte vždy spoušť stisknutou.**

POZNÁMKA:

MOTOR BĚŽÍ POUZE TEHDY, KDYŽ JE SPOUŠŤ STISKNUTÁ.

SPRÁVNÉ POUŽÍVÁNÍ STANDARDNÍHO PŘÍSLUŠENSTVÍ

- Myčka je vybavena nastavitelnou tryskou.
- Seřízení proudu vody od úzkého proudu po vějíř OBR. 10.

VAROVÁNÍ: NESAŘIZUJTE TRYSKU, KDYŽ JE SPOUŠŤ STISKNUTÁ.

DOPORUČENÝ POSTUP PŘI ČIŠTĚNÍ

- Rozpusťte nečistoty aplikací čistícího prostředku na suchý povrch při použití vějířové trysky. U vertikálních povrchů postupujte odspodu směrem nahoru. Nechejte čistící prostředek působit 1 až 2 minuty, nenechte jej však uschnout. Aplikujte vysoký tlak na povrch, postupujte odspodu směrem nahoru.
- Neumožněte, aby oplachovací voda stékala po površích, kde je to nežádoucí.

SKLADOVÁNÍ (OBR. 11 – OBR. 13)

- Vypněte myčku.
- Zavřete kohoutek přívodu vody.
- Po použití je zapotřebí odstranit zbytky čistícího prostředku z nádrže.
- Vypusťte zbytkový tlak stisknutím spouště, až z trysky tyče nevystupuje žádná voda.
- Zajistěte bezpečnostní pojistku pistole.
- Vytáhněte zástrčku ze zásuvky.
- Před uložením na zimu provozujte myčku s nekorozivním/netoxickým prostředkem proti zamrzáání.

VAROVÁNÍ: PŘED OPĚTOVNÝM POUŽITÍM KOMPLETNĚ PROPLÁCHNĚTE JEDNOTKU ČISTOU VODOU. PROSTŘEDEK PROTI ZAMRZÁNÍ MŮŽE POŠKODIT LAK, PROTO MUSÍTE PŘED OPĚTOVNÝM POUŽITÍM ZAJISTIT, ABY V SYSTÉMU NEZŮSTAL ŽÁDNÝ PROSTŘEDEK PROTI ZAMRZÁNÍ.

REPW 150 SET

6. SESTAVENÍ

- Umístěte myčku co možná **NEJBLÍŽE** k zásobování vodou.
- Myčka musí být používána ve svislé, bezpečné a stabilní poloze dle obrázku. OBR. 2.
- Nasadíte tyč na pistoli a otočte jí, až jsou oba díly zcela zajištěné. OBR. 3.
- Připojte pistoli k vysokotlaké hadici OBR. 4
- Připojte vysokotlakou hadici k výstupu vody na myčce OBR. 5.
- Připojte napájecí hadici vody ke spojce OBR. 6, pak připojte přívod vody myčky. Napájecí hadice musí mít vnitřní průměr nejméně 13 mm (1/2") a musí být zesílená. Zásobování vodou musí minimálně odpovídat výstupní kapacitě myčky.



VAROVÁNÍ

Teplota přívodní vody nesmí být vyšší než 40°C. Tlak přívodní vody nesmí být vyšší než 0,7 MPa.



POZOR

Myčka musí být používána pouze s čistou vodou; používání nefiltrované vody a korozivních chemikálií poškodí myčku.

- Posuňte spínač motoru do polohy „OFF (VYPNUTO)“. OBR. 8.
- Zkontrolujte, zda elektrické napájecí napětí a frekvence (V/Hz) odpovídají údajům uvedeným na výkonnostním štítku myčky. Jestliže je napájení správné, můžete nyní zapojit myčku do zásuvky.

● 7. OBSLUHA

- Otevřete úplně kohoutek přívodu vody.
- **Uvolněte bezpečnostní pojistku OBR. 8, pak stiskněte na několik sekund spoušť, abyste nechali uniknout vzduch a vypustili zbytkový tlak v hadici.**
- Držte spoušť stisknutou a otočte spínačem za účelem spuštění motoru OBR. 8.
- **Při opětovném spuštění motoru mějte vždy spoušť stisknutou.**

POZNÁMKA:

MOTOR BĚŽÍ POUZE TEHDY, KDYŽ JE SPOUŠŤ STISKNUTÁ.

SPRÁVNÉ POUŽÍVÁNÍ STANDARDNÍHO PŘÍSLUŠENSTVÍ

- Myčka je vybavena nastavitelnou tryskou.
- Seřízení proudu vody od úzkého proudu po vějíř OBR. 9.

VAROVÁNÍ: NESERÍZUJTE TRYSKU, KDYŽ JE SPOUŠŤ STISKNUTÁ.

DOPORUČENÝ POSTUP PŘI ČIŠTĚNÍ

- Rozpusťte nečistoty aplikací čistícího prostředku na suchý povrch při použití vějířové trysky. U vertikálních povrchů postupujte odspodu směrem nahoru. Nechejte čistící prostředek působit 1 až 2 minuty, nenechte jej však uschnout. Aplikujte vysoký tlak na povrch, postupujte odspodu směrem nahoru.
- Neumožněte, aby oplachovací voda stékala po površích, kde je to nežádoucí.

SKLADOVÁNÍ (OBR. 10 – OBR. 12)

- Vypněte myčku.
- Zavřete kohoutek přívodu vody.
- Po použití je zapotřebí odstranit zbytky čisticího prostředku z nádrže.
- Vypusťte zbytkový tlak stisknutím spouště, až z trysky tyče nevystupuje žádná voda.
- Zajistěte bezpečnostní pojistku pistole.
- Vytáhněte zástrčku ze zásuvky.
- Před uložením na zimu provozujte myčku s nekorozivním/netoxickým prostředkem proti zamrzání.

VAROVÁNÍ: PŘED OPĚTOVNÝM POUŽITÍM KOMPLETNĚ PROPLÁCHNĚTE JEDNOTKU ČISTOU VODOU. PROSTŘEDEK PROTI ZAMRZÁNÍ MŮŽE POŠKODIT LAK, PROTO MUSÍTE PŘED OPĚTOVNÝM POUŽITÍM ZAJISTIT, ABY V SYSTÉMU NEZŮSTAL ŽÁDNÝ PROSTŘEDEK PROTI ZAMRZÁNÍ.

REPW 170 SET 6. SESTAVENÍ

- Umístěte myčku co možná **NEJBLÍŽE** k zásobování vodou.
- Myčka musí být používána ve svislé, bezpečné a stabilní poloze dle obrázku. OBR. 2.
- Nasaďte nástavec na pistolí a otočte jí, až jsou oba díly zcela zajištěné. OBR. 3
- Připojte pistolí k vysokotlaké hadici OBR. 4
- Připojte vysokotlakou hadici k výstupu vody na myčce OBR. 5.
- Připojte napájecí hadici vody ke spojení OBR. 6, pak připojte přívod vody myčky. Napájecí hadice musí mít vnitřní průměr nejméně 13 mm (1/2") a musí být zesílená. Zásobování vodou musí minimálně odpovídat výstupní kapacitě myčky.



VAROVÁNÍ

Teplota přívodní vody nesmí být vyšší než 40°C. Tlak přívodní vody nesmí být vyšší než 0,7 MPa.



POZOR

Myčka musí být používána pouze s čistou vodou; používání nefiltrované vody a korozivních chemikálií poškodí myčku.

- Posuňte spínač motoru do polohy „OFF (VYPNUTO)“. OBR. 8.
- Zkontrolujte, zda elektrické napájecí napětí a frekvence (V/Hz) odpovídají údajům uvedeným na výkonnostním štítku myčky. Jestliže je napájení správné, můžete nyní zapojit myčku do zásuvky.

7. OBSLUHA

- Otevřete úplně kohoutek přívodu vody.
- **Uvolněte bezpečnostní pojistku OBR. 7, pak stiskněte na několik sekund spoušť, abyste nechali uniknout vzduch a vypustili zbytkový tlak v hadici.**
- Držte spoušť stisknutou a otočte spínačem za účelem spuštění motoru OBR. 8.
- **Při opětovném spuštění motoru mějte vždy spoušť stisknutou.**

POZNÁMKA:

MOTOR BĚŽÍ POUZE TEHDY, KDYŽ JE SPOUŠŤ STISKNUTÁ.

SPRÁVNÉ POUŽÍVÁNÍ STANDARDNÍHO PŘÍSLUŠENSTVÍ

- Myčka je vybavena nastavitelnou tryskou.
- Informace o seřízení proudu vody od úzkého proudu po vějíř naleznete na obr. 9

VAROVÁNÍ: NESEŘIZUJTE TRYSKU, KDYŽ JE SPOUŠŤ STISKNUTÁ.

DOPORUČENÝ POSTUP PŘI ČIŠTĚNÍ

- Rozpusťte nečistoty aplikací čistícího prostředku na suchý povrch při použití vějířové trysky. U vertikálních povrchů postupujte odspodu směrem nahoru. Nechejte čistící prostředek působit 1 až 2 minuty, nenechte jej však uschnout. Aplikujte vysoký tlak na povrch, postupujte odspodu směrem nahoru.
- Neumožněte, aby oplachovací voda stékala po površích, kde je to nežádoucí.

SKLADOVÁNÍ (OBR. 9 - OBR. 12)

- Vypněte myčku.
- Zavřete kohoutek přívodu vody.
- Po použití je zapotřebí odstranit zbytky čistícího prostředku z nádrže.
- Vypusťte zbytkový tlak stisknutím spouště, až z trysky nástavce nevystupuje žádná voda.
- Zajistěte bezpečnostní pojistku pistole.
- Vytáhněte zástrčku ze zásuvky.
- Myčku uchovávejte v místnosti s teplotou min. 10 °C.

VAROVÁNÍ: PŘED OPĚTOVNÝM POUŽITÍM KOMPLETNĚ PROPLÁCHNĚTE JEDNOTKU ČISTOU VODOU. PROSTŘEDEK PROTI ZAMRZÁNÍ MŮŽE POŠKODIT LAK, PROTO MUSÍTE PŘED OPĚTOVNÝM POUŽITÍM ZAJISTIT, ABY V SYSTÉMU NEZŮSTAL ŽÁDNÝ PROSTŘEDEK PROTI ZAMRZÁNÍ.

8. ÚDRŽBA



POZOR

Před zahájením prací na myčce vytáhněte zástrčku z napájecí zásuvky.

- Chcete-li si zajistit dobrý výkon, kontrolujte a vyčistěte sací filtr a filtr čistícího prostředku po 50 hodinách provozu OBR. 11.
- Vyčistěte trysku pomocí dodaného nástroje. Demontujte nástavec z pistole; odstraňte veškeré nečistoty z otvoru trysky (OBR. 12) a propláchněte ji.

9. DIAGNOSTIKA A ŘEŠENÍ PROBLÉMŮ

Před prováděním údržby uživatelem nebo kontrolou správné funkce odpojte zařízení od napájení elektrickým proudem.

Abyste předešli zbytečnému zklamání, měli byste před kontaktováním servisní organizace zkontrolovat následující:

Závada	Příčina	Doporučený úkon
Zařízení nelze spustit	Zařízení není připojeno do zásuvky Vadná zásuvka Spálená pojistka Vadný prodlužovací kabel	Zapojte zařízení do zásuvky Vyzkoušejte jinou zásuvku. Vyměňte pojistku. Vypněte jiné stroje. Vyzkoušejte bez prodlužovací šňůry.
Kolísání tlaku	Čerpání nasávaného vzduchu Ventily znečištěné, opotřebené nebo vážnouch Opotřebené těsnění čerpadla	Zkontrolujte, že hadice a spojení jsou vzduchotěsná. Vyčistěte a vyměňte nebo se obraťte na místního prodejce Vyčistěte a vyměňte nebo se obraťte na místního prodejce
Zařízení se zastavuje	Spálená pojistka Nesprávné napětí sítě Tepelný snímač aktivovaný Tryska částečně ucpaná	Vyměňte pojistku. Vypněte jiné stroje. Zkontrolujte, že napětí sítě odpovídá údajům na štítku. Nechte myčku zchladnout po dobu 5 minut. Vyčistěte trysku
Spálená pojistka	Pojistka má příliš nízkou hodnotu	Instalujte pojistku vyšší hodnoty než je spotřeba proudu zařízení. Vyzkoušejte bez prodlužovacího kabelu.
Zařízení pulzuje	Vzduch v přívodní hadici Nevhodné zásobování hlavního přívodu vodou Tryska částečně ucpaná Vodní filtr ucpaný Hadice zlomená	Nechte zařízení běžet s otevřenou spouští, dokud se neobnoví normální pracovní tlak. Ověřte, že napájení vodou odpovídá požadovaným údajům POZNÁMKA! Nepoužívejte dlouhé tenké hadice (min. 1/2") Vyčistěte trysku Vyčistěte filtr Natáhněte hadici.
Zařízení se často spouští a zastavuje samo	Čerpadlo/stříkací pistole netěsní.	Obraťte se na vaše nejbližší servisní středisko
Zařízení se spustí, ale nevytéká žádná voda	Čerpadlo/hadice nebo příslušenství jsou zamrzlé Není přívod vody Vodní filtr ucpaný Tryska ucpaná	Počkejte, až čerpadlo/hadice nebo příslušenství roztají. Připojte přívod vody. Vyčistěte filtr Vyčistěte trysku

V případě jiných problémů, než jsou uvedeny nahoře, se obraťte na vašeho místního prodejce.

10. Schéma zapojení

REPW 100/120/150 SET

S1: Hlavní spínač

S2: Tlakový spínač

C: Kondenzátor

TP: Tepelná pojistka

M: Motor

L1: Vinutí

L2: Nulový vodič (pokud je obsažen)

B: Bypass ventil

R: Rotor

P: Tlak

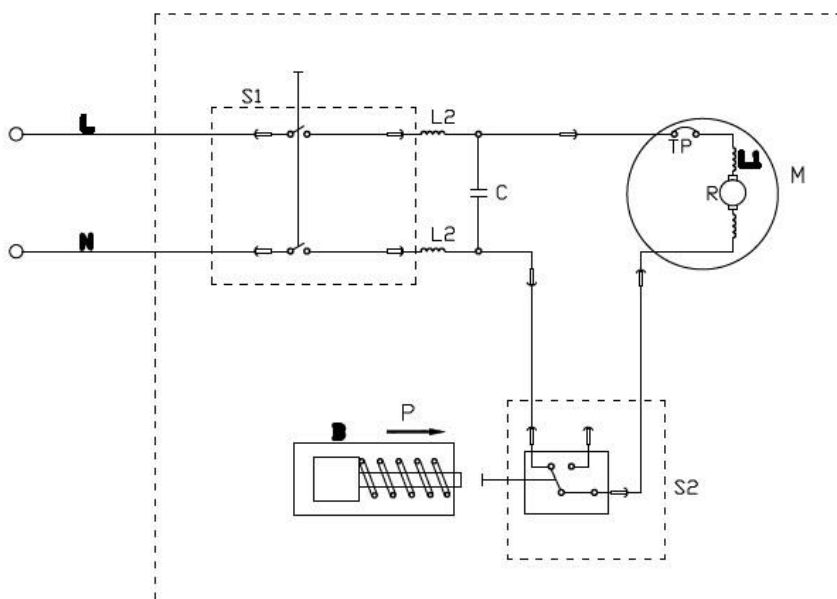

REPW 170 SET

L1: Hlavní vinutí

L2: Pomocné vinutí

S1: Hlavní spínač

S2: Tlakový spínač

C: Kondenzátor

M: Motor

B: Bypass ventil

P: Tlak

TP: Tepelná pojistka

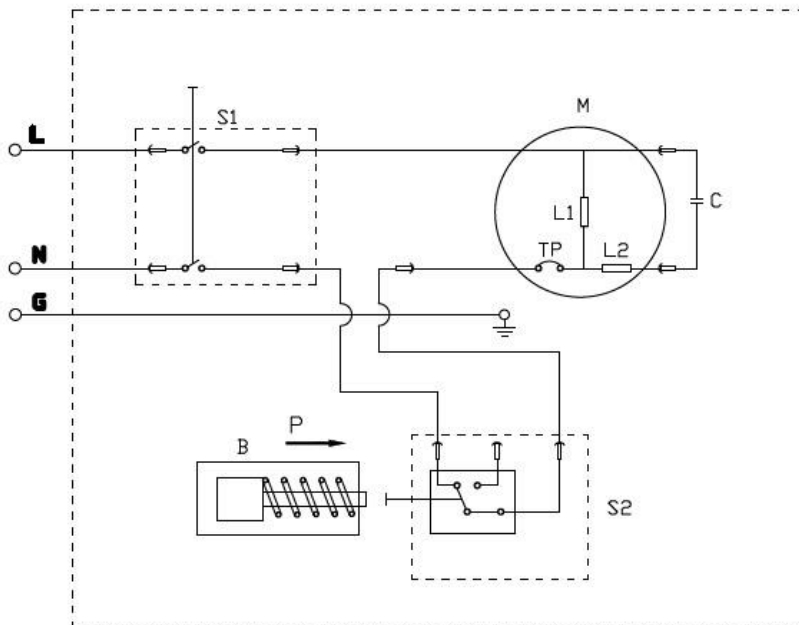

11. LIKVIDACE

Recyklace myčky



Nelikvidujte elektrická zařízení jako netříděný odpad, využijte kontejnery na tříděný odpad nebo sběrný dvůr.

Informace týkající se dostupných možností pro likvidaci nepoužívaných zařízení získáte na místním úřadě.

Jsou-li elektrická zařízení vyhozena na skládku nebo smetiště, do spodních vod se mohou dostat nebezpečné látky, které se mohou později dostat do potravního řetězce a mohou tak ohrozit vaše zdraví.

Při výměně starých spotřebičů za nové je prodejce ze zákona povinen odebrat od vás starý spotřebič a zajistit zdarma jeho likvidaci.

PREKLAD ORIGINALNEHO NÁVODU NA OBSLUHU
Elektrická tlaková umývačka
REPW 100, 120, 150, 170 SET



Výrobca:
GARLAND distributor, s.r.o., Hradecká 1136, 50601 Jičín, Česká republika



**Varovanie: Pred použitím tohto zariadenia si prečítajte
návod na obsluhu.**

1. Technické údaje

Označenie modelu	REPW 100 SET	REPW 120 SET	REPW 150 SET	REPW 170 SET
Menovité napätie:	220 - 240 V, 50-60 Hz			
Menovitý príkon:	1400 W	1500 W	2000 W	2500 W
Trieda ochrany	II			I
Krytie:	IPX5			
Menovitý tlak:	70 bar	80 bar	110 bar	130 bar
Max. tlak:	100 bar	120 bar	150 bar	170 bar
Menovitý prietok:	5,5 l/min	6 l/min	6,7 l/min	7,3 l/min
Max. prietok:	6,5 l/min	7,2 l/min	7,8 l/min	7,8 l/min
Teplota vody na použitie:	0-40 °C			
Max. vstupný tlak vody:	0,7 MPa	0,7 MPa	0,7 MPa	0,7 MPa
Hladina akustického tlaku LpA: Neistota K:	75,2 dB(A) 3 dB(A)	75,9 dB(A) 3 dB(A)	81 dB(A) 3 dB(A)	80,8 dB(A) 2 dB(A)
Hladina akustického výkonu LwA: Neistota K:	92 dB(A)	92 dB(A)	96 dB(A)	95 dB(A)
Hodnota vibrácií Nejistota K_{Ah}	2,9 m/s ² 1,5 m/s ²	3,2 m/s ² 1,5 m/s ²	9,3 m/s ² 1,5 m/s ²	7,7 / 5,4 m/s ² 1,5 m/s ²
Hmotnosť netto:	4,56 kg	6,52 kg	11,62 kg	25,26 kg





2. SYMBOLY POUŽITÉ NA OZNAČENIE POKYNOV

Na výrobku môžu byť použité niektoré z nasledujúcich symbolov. Prosíme, aby ste ich kvôli bezpečnej prevádzke preštudovali a naučili sa ich význam.

SYMBOL	NÁZOV	OPIS
	Prečítajte si pokyny	Pred prvým spustením vašej vysokotlakovej umývačky je nutné si pozorne prečítať tento návod na obsluhu. Uschovajte pokyny na neskoršie použitie.
	Bezpečnostná výstraha	Bezpečnostné pokyny označené týmto symbolom sa musia dodržať, aby sa zamedzilo ohrozeniu osôb.
	Bezpečnostný symbol	Tento symbol sa používa na označovanie bezpečnostných pokynov, ktoré sa musia dodržať, aby sa zamedzilo poškodeniu stroja a zníženiu jeho výkonu.
	Informačný symbol	Tento symbol označuje rady a pokyny na zjednodušenie prác a zaistenie bezpečnej prevádzky.
	Likvidácia odpadových produktov	Vyradené elektrické výrobky by sa nemali vyhadzovať do bežného domového odpadu. Ak je to možné, zaistíte, prosím, ich recykláciu. Informujte sa, prosím, o možnosti recyklácie tohto výrobku na miestnom úrade alebo u autorizovaného predajcu.
	Ochrana zraku	Pri práci s týmto výrobkom majte trvalo nasadené bezpečnostné ochranné okuliare s bočnou ochranou alebo celotvárový štít.
	Konštrukcia triedy 2	Konštrukcia s dvojitou izoláciou.
	Udržujte okolostojace osoby v dostatočnej vzdialenosti	Používateľ musí udržiavať okolostojace osoby najmenej vo vzdialenosti 15 m, aby sa znížilo nebezpečenstvo zranenia.
	Úraz elektrickým prúdom Opatrenie	Ak dôjde k poškodeniu alebo preseknutiu kábla, okamžite odpojte zástrčku kábla od sieťovej zásuvky.
	Hladina akustického výkonu	Hladina akustického výkonu je 96 dB(A)
	Nebezpečenstvo úrazu	Nebezpečenstvo úrazu elektrickým prúdom

	elektrickým prúdom	
--	-----------------------	--

Tieto značenia a vysvetlenia slúžia na objasnenie úrovni rizík spojených s týmto výrobkom.

SYMBOL	ZNAČENIE	VÝZNAM
	Nebezpečenstvo	Označuje bezprostredne hroziacu nebezpečnú situáciu, ktorá, ak sa neodstráni, má za následok smrť.
	Varovanie	Označuje potenciálnu nebezpečnú situáciu, ktorá, ak sa neodstráni, môže spôsobiť smrť alebo vážne zranenie.
	Pozor	Označuje potenciálnu nebezpečnú situáciu, ktorá, ak sa neodstráni, môže mať za následok ľahké alebo stredné poranenie.
	Pozor	(Bez bezpečnostnej výstrahy) Označuje situáciu, ktorá môže viesť ku škode na majetku.

3. DÔLEŽITÉ BEZPEČNOSTNÉ POKYNY



VAROVANIE!

Tento stroj nie je určený na použitie deťmi alebo inými osobami bez pomoci alebo dohľadu, ak im ich fyzické, zmyslové alebo mentálne schopnosti bránia v bezpečnom použití stroja. Deti by mali byť pod dozorom, aby bolo zaistené, že sa s týmto zariadením nebudú hrať.

Pred spustením zariadenia ich skontrolujte starostlivo na akékoľvek poruchy. Ak nejaké zistíte, nespúšťajte zariadenie a kontaktujte vášho predajcu.

Skontrolujte najmä:

Izolácia napájacieho kábla musí byť bezchybná a bez akýchkoľvek prasklín. Ak je napájací kábel poškodený, musí ho vymeniť autorizovaný predajca.

VAROVANIE!

Varovanie: Nepoužívajte toto zariadenie bez toho, aby ste si prečítali tieto pokyny.

- Pripojenie elektrického napájania musí vykonať kvalifikovaný elektrikár a spĺňať normu IEC60364-1.
- Elektrické napájanie tohto zariadenia musí obsahovať buď prúdový chránič (RCD), ktorý preruší napájanie, ak zvodový prúd voči zemi prekročí 30 mA na 30 ms, alebo zariadenie,

ktoré preruší uzemnený obvod.

- **VAROVANIE:** Toto zariadenie je určené na použitie s čistiacimi prostriedkami, ktoré sú schválené na prevádzku vo vysokotlakových umývačkách.
 - **VAROVANIE:** Nepoužívajte toto zariadenie v dosahu osôb, ak nepoužívajú ochranný odev.
 - **VAROVANIE:** Prúd kvapaliny pod vysokým tlakom môže byť pri nesprávnom použití nebezpečný. Tento prúd nesmie byť nikdy nasmerovaný na osoby, na elektrické zariadenia pod prúdom alebo priamo na toto zariadenie.
 - Nesmerujte prúd na seba alebo iné osoby s cieľom čistenia odevu alebo obuvi.
 - Nebezpečenstvo explózie – Nestriekajte horľavé kvapaliny.
 - Pred vykonávaním údržby používateľom odpojte zariadenie od napájania elektrickým prúdom.
 - Vysokotlakové umývačky nesmú používať deti alebo nevyškolení pracovníci.
 - Aby bola zaistená bezpečnosť zariadenia, používajte iba originálne náhradné diely od výrobcu alebo diely schválené výrobcom.
 - **VAROVANIE:** Voda, ktorá vyteká z poistky spätného toku sa považuje za nepitnú vodu.
 - **VAROVANIE:** Počas čistenia alebo údržby musí byť zariadenie odpojené od zdroja napájania a pri výmene dielov na zariadeniach napájaných zo siete musí byť vytiahnutá zástrčka zo zásuvky.
 - **VAROVANIE:** Vysokotlakové hadice, armatúry a spojky sú dôležité pre bezpečnosť zariadenia. Používajte iba hadice, armatúry a spojky odporúčané výrobcom.
 - Nepoužívajte zariadenie, ak sú napájací kábel alebo dôležité diely zariadenia poškodené, napr. bezpečnostné zariadenia, vysokotlaková hadica, spúšťacia pištoľ.
 - **VAROVANIE:** V prípade použitia predlžovacieho kábla musia byť zástrčka aj zásuvka vo vodotesnom vyhotovení.
 - **VAROVANIE:** Nevhodné predlžovacie káble môžu byť nebezpečné.
- Táto vysokotlaková umývačka sa nesmie používať pri teplotách pod 0 °C.

VAROVANIE!

- Kábel na bubne (ak je použitý) musí byť vždy odvinutý úplne, aby sa zamedzilo prehriatiu kábla. V prípade použitia predlžovacieho kábla musia byť zástrčka aj zásuvka vo vodotesnom vyhotovení.
- Nevhodné predlžovacie káble môžu byť nebezpečné.
- Dodržte nižšie uvedené požiadavky na dĺžku a rozmery kábla.

1,0 mm² max. 12,5 m

1,5 mm² max. 20 m

2,5 mm² max. 30 m

Prípojky napájacieho kábla sa musia udržiavať suché a oddialené od zeme.

Ak je prívodný kábel poškodený, musí ho vymeniť výrobca, jeho servisný technik alebo osoba s príslušnou kvalifikáciou, aby sa zamedzilo prípadným nebezpečenstvám.

Počas prevádzky, manipulácie, transportu a skladovania udržiajte vždy zariadenie na stabilnom a rovnom povrchu. Náhle prevrhnutie zariadenia spôsobí zranenie tela.

V prípade úrazu alebo poruchy vypnite ihneď zariadenie. (napr. pri kontakte s čistiacimi prostriedkami: opláchnite veľkým množstvom čistej vody)

Pozor!

Pri spúšťaní ZARIADENIA sa môže v dôsledku zlých podmienok v elektrickej sieti prejavíť krátky pokles napätia. Toto môže ovplyvniť iné zariadenia (napr. bliknutie lampy). Ak je IMPEDANCIA SIETE $Z_{max} < 0,335$ ohmov, nie je možné takéto poruchy očakávať. (V prípade nutnosti môžete kontaktovať váš miestny energetický podnik pre ďalšie informácie.)



VAROVANIE! NEBEZPEČENSTVO ÚRAZU ELEKTRICKÝM PRÚDOM

Nesprávne pripojenie vodiča uzemnenia zariadenia môže mať za následok nebezpečenstvo úrazu elektrickým prúdom. Skontrolujte spoločne s kvalifikovaným elektrikárom alebo servisným technikom, ak si nie ste istí, či je zásuvka riadne uzemnená. NEUPRAVUJTE zástrčku dodanú so zariadením, aby bola vhodná pre zásuvku. Nechajte správnu zásuvku inštalovať kvalifikovaným elektrikárom.

Sieťová prípojka



Pri pripájaní vysokotlakovej umývačky k elektrickej inštalácii sa musia dodržať nasledujúce body:

Elektrickú inštaláciu musí vykonať kvalifikovaný elektrikár a musí spĺňať normu IEC364.

Odporúča sa, aby elektrické napájanie tohto zariadenia obsahovalo prúdový chránič (RCD), ktorý preruší napájanie, ak zvodový prúd voči zemi prekročí 30 mA na 30 ms.

DÔLEŽITÉ! Používajte iba vodu bez akýchkoľvek nečistôt.

Pred každým použitím skontrolujte, či filter (obr. 10) nie je znečistený, prípadne ho vyčistite.

Bezpečnostné zariadenia

Redukčný ventil môže znížiť tlak, ak prekročí prednastavenú hodnotu. Striekacia pištoľ obsahuje poistku. Ak je západka aktivovaná, striekacia pištoľ sa nemôže uviesť do činnosti.

Tepelný snímač:

Tepelný snímač chráni motor proti preťaženiu. Zariadenie sa po niekoľkých minútach, keď sa tepelný snímač ochladí, opäť spustí.

4. POPIS STROJA: (OBR. 1)

REPW 100 SET

- | | | |
|----------------------|-----------------------------------|------------------------|
| 1. Rukoväť | 7. Háčik na kábel | 13. Háčik na pištoľ |
| 2. Striekacia pištoľ | 8. Vysokotlaková hadica | 14. Striekacia tryska |
| 3. Vypínač | 9. Menovitý štítok | 15. Spúšť |
| 4. Stredná tryska | 10. Fľaša na čistiaci prostriedok | 16. Uzamknutie pištole |
| 5. Prívod vody | 11. Vývod vody | |
| 6. Napájací kábel | 12. Výstražný štítok | |

REPW 120 SET

- | | | |
|----------------------|-------------------------|-----------------------------------|
| 1. Napájací kábel | 7. Uzamknutie pištole | 13. Fľaša na čistiaci prostriedok |
| 2. Vývod vody | 8. Spúšť | 14. Výstražný štítok |
| 3. Vypínač | 9. Vysokotlaková hadica | 15. Menovitý štítok |
| 4. Stredná tryska | 10. Striekacia tryska | 16. Koleso |
| 5. Striekacia pištoľ | 11. Prívod vody | 17. Háčik na hadicu |
| 6. Rukoväť | 12. Turbo tryska | |

REPW 150 SET

- | | | |
|----------------------|-----------------------------------|--------------------------|
| 1. Rukoväť | 7. Napájací kábel | 13. Menovitý štítok |
| 2. Striekacia pištoľ | 8. Uzamknutie pištole | 14. Koleso |
| 3. Vypínač | 9. Spúšť | 15. Vysokotlaková hadica |
| 4. Striekacia tryska | 10. Háčik na pištoľ | 16. Vývod vody |
| 5. Prívod vody | 11. Výstražný štítok | 17. Turbo tryska |
| 6. Háčik na kábel | 12. Fľaša na čistiaci prostriedok | |

REPW 170 SET

- | | | |
|-------------------------|----------------------------------|-----------------------------------|
| 1. Prívod vody | 7. Vypínač | 13. Háčik na kábel |
| 2. Koleso | 8. Spínač čistiaceho prostriedku | 14. Fľaša na čistiaci prostriedok |
| 3. Striekacia tryska | 9. Napájací kábel | 15. Menovitý štítok |
| 4. Striekacia pištoľ | 10. Výstražný štítok | |
| 5. Spúšť | 11. Vývod vody | |
| 6. Vysokotlaková hadica | 12. Uzamknutie pištole | |

5. POPIS VÝROBKU

ÚČEL

- Vysokotlaková umývačka je navrhnutá na čistenie automobilov, strojov, budov, fasád atď. v súkromnom sektore.

OBLASTI POUŽITIA

- Za žiadnych okolností nepoužívajte zariadenie v oblasti s nebezpečenstvom výbuchu!
- Pracovná teplota musí byť v rozsahu 0 až +40°C.
- Zariadenie pozostáva z montážneho celku s čerpadlom, ktoré je zapuzdrené v telesa tlmiaceho nárazu. Na docielenie optimálnej pracovnej polohy sa zariadenie dodáva s násadcom s dýzou a nekízavou rukoväťou, ktorej tvar a usporiadanie spĺňajú

aplikovateľné predpisy.

- Žiadnym spôsobom nezakrývajte ani neupravujte násadec alebo striekacie dýzy.
- Vysokotlaková umývačka je konštruovaná na použitie studenej alebo vlažnej vody (max. 60°C); vyššie teploty môžu spôsobiť poškodenie čerpadla.
- Nepoužívajte vodu, ktorá je znečistená, obsahuje piesok alebo akékoľvek chemické látky, pretože tieto môžu mať negatívny vplyv na prevádzku a skrátiť životnosť zariadenia.
- Je možné použiť príslušenstvo na prácu s penovými čističmi, pieskovanie.

REPW 100 SET

6. ZOSTAVENIE

- Umiestnite umývačku čo možno **NAJBLIŽŠIE** k zásobovaniu vodou.
- Umývačka sa musí používať vo zvislej, bezpečnej a stabilnej polohe podľa obrázka OBR. 2.
- Nasadte tyč na pištoľ a otočte ňou, kým nebudú oba diely celkom zaistené. OBR. 3.
- Pripojte pištoľ k vysokotlakovej hadici OBR. 4
- Pripojte vysokotlakovú hadicu k výstupu vody na umývačke OBR. 5.
- Pripojte napájaciu hadicu vody k spojke OBR. 6, potom pripojte prívod vody umývačky. Napájaciu hadicu musí mať vnútorný priemer najmenej 13 mm (1/2") a musí byť zosilnená. Zásobovanie vodou musí minimálne zodpovedať výstupnej kapacite umývačky.



VAROVANIE

Teplota prívodnej vody nesmie byť vyššia než 40 °C. Tlak prívodnej vody nesmie byť vyšší než 0,7 MPa.



POZOR

Umývačka sa musí používať iba s čistou vodou; používanie nefiltroanej vody a korozívnych chemikálií poškodí umývačku.

- Posuňte spínač motora do polohy „OFF (VYPNUTÉ)“. OBR. 8.
- Skontrolujte, či elektrické napájacie napätie a frekvencia (V/Hz) zodpovedajú údajom uvedeným na výkonnostnom štítku umývačky. Ak je napájanie správne, môžete teraz zapojiť umývačku do zásuvky.

7. OBSLUHA

- Otvorte úplne kohútik prívodu vody.
- **Uvoľnite bezpečnostnú poistku OBR. 8, potom stlačte na niekoľko sekúnd spúšť, aby ste nechali uniknúť vzduch a vypustili zvyškový tlak v hadici.**
- Držte spúšť stlačenú a otočte spínačom na spustenie motora OBR. 8.
- **Pri opätovnom spúšťaní motora majte vždy spúšť stlačenú.**

POZNÁMKA:

MOTOR BEŽÍ IBA Vtedy, keď je spúšť stlačená.

SPRÁVNE POUŽÍVANIE ŠTANDARDNÉHO PRÍSLUŠENSTVA

- Umývačka je vybavená nastaviteľnou dýzou.
- Nastavenie prúdu vody od úzkeho prúdu po vejár OBR. 9.

VAROVANIE: NENASTAVUJTE DÝZU, KEĎ JE SPÚŠŤ STLAČENÁ.

ODPORÚČANÝ POSTUP PRI ČISTENÍ

- Rozpusťte nečistoty aplikáciou čistiaceho prostriedku na suchý povrch pri použití vejárovej dýzy. Pri vertikálnych povrchoch postupujte odspodu smerom hore. Nechajte čistiaci prostriedok pôsobiť 1 až 2 minúty, nenechajte ho však uschnúť. Aplikujte vysoký tlak na povrch, postupujte odspodu smerom hore.
- Neumožnite, aby oplachovacia voda stekala po povrchoch, kde je to nežiaduce.

SKLADOVANIE (OBR. 10 – OBR. 12)

- Vypnite umývačku.
- Zavrite kohútik prívodu vody.
- Po použití je potrebné odstrániť zvyšky čistiaceho prostriedku z nádrže.
- Vypustite zvyškový tlak stlačením spúšte, kým z dýzy tyče nevystupuje žiadna voda.
- Zaistite bezpečnostnú poistku pištole.
- Vytiahnite zástrčku zo zásuvky.
- Pred uložením na zimu prevádzkujte umývačku s nekorozívnym/netoxickým prostriedkom proti zamŕzaniu.

VAROVANIE: PRED OPĀTOVNÝM POUŽITÍM KOMPLETNE PREPLÁCHNITE JEDNOTKU ČISTOU VODOU. PROSTRIEDOK PROTI ZAMŔZANIU MÔŽE POŠKODIŤ LAK, PRETO MUSÍTE PRED OPĀTOVNÝM POUŽITÍM ZAISTIŤ, ABY V SYSTÉME NEZOSTAL ŽIADNY PROSTRIEDOK PROTI ZAMŔZANIU.

REPW 120 SET

6. ZOSTAVENIE

- Umiestnite umývačku čo možno **NAJBLIŽŠIE** k zásobovaniu vodou.
- Umývačka sa musí používať vo zvislej, bezpečnej a stabilnej polohe podľa obrázka OBR. 3
- Nasadte tyč na pištoľ a otočte ňou, kým nebudú oba diely celkom zaistené. OBR. 4.
- Pripojte pištoľ k vysokotlakovej hadici OBR. 5.
- Pripojte vysokotlakovú hadicu k výstupu vody na umývačke OBR. 6.
- Pripojte napájaciu hadicu vody k spojke OBR. 7, potom pripojte prívod vody umývačky. Napájaciu hadicu musí mať vnútorný priemer najmenej 13 mm (1/2") a musí byť zosilnená. Zásobovanie vodou musí minimálne zodpovedať výstupnej kapacite umývačky.



VAROVANIE

Teplota prívodnej vody nesmie byť vyššia než 40 °C. Tlak prívodnej vody nesmie byť vyšší než 0,7 MPa.



POZOR

Umývačka sa musí používať iba s čistou vodou; používanie nefiltrovanvej vody a korozívnych chemikálií poškodí umývačku.

- Posuňte spínač motora do polohy „OFF (VYPNUTÉ)“. OBR. 9.

- Skontrolujte, či elektrické napájacie napätie a frekvencia (V/Hz) zodpovedajú údajom uvedeným na výkonnostnom štítku umývačky. Ak je napájanie správne, môžete teraz zapojiť umývačku do zásuvky.

7. OBSLUHA

- Otvorte úplne kohútik prívodu vody.
- **Uvoľnite bezpečnostnú poistku OBR. 8, potom stlačte na niekoľko sekúnd spúšť, aby ste nechali uniknúť vzduch a vypustili zvyškový tlak v hadici.**
- Držte spúšť stlačenú a otočte spínačom na spustenie motora OBR. 9.
- **Pri opätovnom spúšťaní motora majte vždy spúšť stlačenú.**

POZNÁMKA:

MOTOR BEŽÍ IBA Vtedy, keď je spúšť stlačená.

SPRÁVNE POUŽÍVANIE ŠTANDARDNÉHO PRÍSLUŠENSTVA

- Umývačka je vybavená nastaviteľnou dýzou.
- Nastavenie prúdu vody od úzkeho prúdu po vejár OBR. 10.

VAROVANIE: NENASTAVUJTE DÝZU, keď je spúšť stlačená.

ODPORÚČANÝ POSTUP PRI ČISTENÍ

- Rozpustíte nečistoty aplikáciou čistiaceho prostriedku na suchý povrch pri použití vejárovej dýzy. Pri vertikálnych povrchoch postupujte odspodu smerom hore. Nechajte čistiaci prostriedok pôsobiť 1 až 2 minúty, nenechajte ho však uschnúť. Aplikujte vysoký tlak na povrch, postupujte odspodu smerom hore.
- Neumožnite, aby oplachovacia voda stekala po povrchoch, kde je to nežiaduce.

SKLADOVANIE (OBR. 11 – OBR. 13)

- Vypnite umývačku.
- Zavrite kohútik prívodu vody.
- Po použití je potrebné odstrániť zvyšky čistiaceho prostriedku z nádrže.
- Vypustite zvyškový tlak stlačením spúšte, kým z dýzy tyče nevystupuje žiadna voda.
- Zaisťte bezpečnostnú poistku pištole.
- Vytiahnite zástrčku zo zásuvky.
- Pred uložením na zimu prevádzkujte umývačku s nekorozívnym/netoxickým prostriedkom proti zamŕzaniu.

VAROVANIE: PRED OPÄTOVNÝM POUŽITÍM KOMPLETNE PREPLÁCHNITE JEDNOTKU ČISTOU VODOU. PROSTRIEDOK PROTI ZAMŔZANIU MÔŽE POŠKODIŤ LAK, PRETO MUSÍTE PRED OPÄTOVNÝM POUŽITÍM ZAISTIŤ, ABY V SYSTÉME NEZOSTAL ŽIADNY PROSTRIEDOK PROTI ZAMŔZANIU.

REPW 150 SET

6. ZOSTAVENIE

- Umiestnite umývačku čo možno **NAJBLIŽŠIE** k zásobovaniu vodou.
- Umývačka sa musí používať vo zvislej, bezpečnej a stabilnej polohe podľa obrázka OBR. 2.

- Nasadíte tyč na pištoľ a otočte ňou, kým nebudú oba diely celkom zaistené. OBR. 3.
- Pripojte pištoľ k vysokotlakovej hadici OBR. 4
- Pripojte vysokotlakovú hadicu k výstupu vody na umývačke OBR. 5.
- Pripojte napájaciu hadicu vody k spojke OBR. 6, potom pripojte prívod vody umývačky. Napájacia hadica musí mať vnútorný priemer najmenej 13 mm (1/2") a musí byť zosilnená. Zásobovanie vodou musí minimálne zodpovedať výstupnej kapacite umývačky.



VAROVANIE

Teplota prívodnej vody nesmie byť vyššia než 40 °C. Tlak prívodnej vody nesmie byť vyšší než 0,7 MPa.



POZOR

Umývačka sa musí používať iba s čistou vodou; používanie nefiltrovannej vody a korozívnych chemikálií poškodí umývačku.

- Posuňte spínač motora do polohy „OFF (VYPNUTÉ)“. OBR. 8.
- Skontrolujte, či elektrické napájacie napätie a frekvencia (V/Hz) zodpovedajú údajom uvedeným na výkonnostnom štítku umývačky. Ak je napájanie správne, môžete teraz zapojiť umývačku do zásuvky.

● **7. OBSLUHA**

- Otvorte úplne kohútik prívodu vody.
- **Uvoľnite bezpečnostnú poistku OBR. 8, potom stlačte na niekoľko sekúnd spúšť, aby ste nechali uniknúť vzduch a vypustili zvyškový tlak v hadici.**
- Držte spúšť stlačenú a otočte spínačom na spustenie motora OBR. 8.
- **Pri opätovnom spúšťaní motora majte vždy spúšť stlačenú.**

POZNÁMKA:

MOTOR BEŽÍ IBA VTEDY, KEĎ JE SPÚŠŤ STLAČENÁ.

SPRÁVNE POUŽÍVANIE ŠTANDARDNÉHO PRÍSLUŠENSTVA

- Umývačka je vybavená nastaviteľnou dýzou.
- Nastavenie prúdu vody od úzkeho prúdu po vejár OBR. 9.

VAROVANIE: NENASTAVUJTE DÝZU, KEĎ JE SPÚŠŤ STLAČENÁ.

ODPORÚČANÝ POSTUP PRI ČISTENÍ

- Rozpusťte nečistoty aplikáciou čistiaceho prostriedku na suchý povrch pri použití vejárovej dýzy. Pri vertikálnych povrchoch postupujte odspodu smerom hore. Nechajte čistiaci prostriedok pôsobiť 1 až 2 minúty, nenechajte ho však uschnúť. Aplikujte vysoký tlak na povrch, postupujte odspodu smerom hore.
- Neumožnite, aby oplachovacia voda stekala po povrchoch, kde je to nežiaduce.

SKLADOVANIE (OBR. 10 – OBR. 12)

- Vypnite umývačku.
- Zavrite kohútik prívodu vody.
- Po použití je potrebné odstrániť zvyšky čistiaceho prostriedku z nádrže.

- Vypustite zvyškový tlak stlačením spúšte, až z dýzy tyče nevystupuje žiadna voda.
- Zaistite bezpečnostnú poistku pištole.
- Vytiahnite zástrčku zo zásuvky.
- Pred uložením na zimu prevádzkujte umývačku s nekorozívnym/netoxickým prostriedkom proti zamŕzaniu.

VAROVANIE: PRED OPĀTOVNÝM POUŽITÍM KOMPLETNE PREPLÁCHNITE JEDNOTKU ČISTOU VODOU. PROSTRIEDOK PROTI ZAMŔZANIU MÔŽE POŠKODIŤ LAK, PRETO MUSÍTE PRED OPĀTOVNÝM POUŽITÍM ZAISTIŤ, ABY V SYSTÉME NEZOSTAL ŽIADNY PROSTRIEDOK PROTI ZAMŔZANIU.

REPW 170 SET

6. ZOSTAVENIE

- Umiestnite umývačku čo možno **NAJBLIŽŠIE** k zásobovaniu vodou.
- Umývačka sa musí používať vo zvislej, bezpečnej a stabilnej polohe podľa obrázka OBR. 2.
- Nasaďte tyč na pištoľ a otočne ňou, kým nebudú oba diely celkom zaistené. OBR. 3
- Pripojte pištoľ k vysokotlakovej hadici OBR. 4
- Pripojte vysokotlakovú hadicu k výstupu vody na umývačke OBR. 5.
- Pripojte napájaciu hadicu vody k spojke OBR. 6, potom pripojte prívod vody umývačky. Napájaciu hadicu musí mať vnútorný priemer najmenej 13 mm (1/2") a musí byť zosilnená. Zásobovanie vodou musí minimálne zodpovedať výstupnej kapacite umývačky.



VAROVANIE

Teplota prívodnej vody nesmie byť vyššia než 40°C. Tlak prívodnej vody nesmie byť vyšší než 0,7 MPa.



POZOR

Umývačka sa musí používať iba s čistou vodou; používanie nefiltrovanej vody a korozívnych chemikálií poškodí umývačku.

- Posuňte spínač motora do polohy „OFF (VYPNUTÉ)“. OBR. 8.
- Skontrolujte, či elektrické napájacie napätie a frekvencia (V/Hz) zodpovedajú údajom uvedeným na výkonnostnom štítku umývačky. Ak je napájanie správne, môžete teraz zapojiť umývačku do zásuvky.

7. OBSLUHA

- Otvorte úplne kohútik prívodu vody.
- **Uvoľnite bezpečnostnú poistku OBR. 7, potom stlačte na niekoľko sekúnd spúšť, aby ste nechali uniknúť vzduch a vypustili zvyškový tlak v hadici.**
- Držte spúšť stlačenú a otočte spínačom na spustenie motora OBR. 8.
- **Pri opätovnom spúšťaní motora majte vždy spúšť stlačenú.**

POZNÁMKA:

MOTOR BEŽÍ IBA VTEDY, KEĎ JE SPÚŠŤ STLAČENÁ.

SPRÁVNE POUŽÍVANIE ŠTANDARDNÉHO PRÍSLUŠENSTVA

- Umývačka je vybavená nastaviteľnou dýzou.
- Nastavenie prúdu vody od úzkeho prúdu po vejár OBR. 9

VAROVANIE: NENASTAVUJTE DÝZU, KEĎ JE SPÚŠŤ STLAČENÁ.

ODPORÚČANÝ POSTUP PRI ČISTENÍ

- Rozpustíte nečistoty aplikáciou čistiaceho prostriedku na suchý povrch pri použití vejárovej dýzy. Pri vertikálnych povrchoch postupujte odspodu smerom hore. Nechajte čistiaci prostriedok pôsobiť 1 až 2 minúty, nenechajte ho však uschnúť. Aplikujte vysoký tlak na povrch, postupujte odspodu smerom hore.
- Neumožnite, aby oplachovacia voda stekala po povrchoch, kde je to nežiaduce.

SKLADOVANIE (OBR. 19 – OBR. 12)

- Vypnite umývačku.
- Zavrite kohútik prívodu vody.
- Po použití je potrebné odstrániť zvyšky čistiaceho prostriedku z nádrže.
- Vypustite zvyškový tlak stlačením spúšte, kým z dýzy tyče nevystupuje žiadna voda.
- Zaisťte bezpečnostnú poistku pištole.
- Vytiahnite zástrčku zo zásuvky.
- Pred uložením na zimu prevádzkujte umývačku s nekorozívnym/netoxickým prostriedkom proti zamŕzaniu.

VAROVANIE: PRED OPĀTOVNÝM POUŽITÍM KOMPLETNE PREPLÁCHNITE JEDNOTKU ČISTOU VODOU. PROSTRIEDOK PROTI ZAMŔZANIU MÔŽE POŠKODIŤ LAK, PRETO MUSÍTE PRED OPĀTOVNÝM POUŽITÍM ZAISTIŤ, ABY V SYSTÉME NEZOSTAL ŽIADNY PROSTRIEDOK PROTI ZAMŔZANIU.

8. ÚDRŽBA



POZOR

Pred začatím prác na umývačke vytiahnite zástrčku z napájacej zásuvky.

- Ak si chcete zaistiť dobrý výkon, kontrolujte a vyčistite nasávací filter a filter čistiaceho prostriedku po 50 hodinách prevádzky OBR. 11.
- Vyčistite dýzu pomocou dodaného nástroja. Demontujte násadec z pištole; odstráňte všetky nečistoty z otvoru dýzy (OBR. 12) a prepláchnite ju.

9. DIAGNOSTIKA A RIEŠENIE PROBLÉMOV

Pred vykonávaním údržby používateľom alebo kontrolou správnej funkcie odpojte zariadenie od napájania elektrickým prúdom.

Aby ste predišli zbytočnému sklamaniu, mali by ste pred kontaktovaním servisnej organizácie skontrolovať nasledujúce:

Porucha	Príčina	Odporúčany úkon
Zariadenie nie je možné spustiť	Zariadenie nie je pripojené do zásuvky Chybná zásuvka	Zapojte zariadenie do zásuvky Vyskúšajte inú zásuvku. Vymeňte poistku. Vypnite iné

	Spálená poistka Chybný predlžovací kábel	stroje. Vyskúšajte bez predlžovacej šnúry.
Kolísanie tlaku	Čerpanie nasávaného vzduchu Ventily znečistené, opotrebené alebo viaznuce Opotrebené tesnenie čerpadla	Skontrolujte, či hadica a spojenia sú vzduchotesné. Vyčistite a vymeňte alebo sa obráťte na miestneho predajcu Vyčistite a vymeňte alebo sa obráťte na miestneho predajcu
Zariadenie sa zastavuje	Spálená poistka Nesprávne napätie siete Tepelný snímač aktivovaný Dýza čiastočne upchatá	Vymeňte poistku. Vypnite iné stroje. Skontrolujte, či napätie siete zodpovedá údajom na štítiku. Nechajte umývačku vychladnúť na 5 minút. Vyčistite dýzu
Spálená poistka	Poistka má príliš nízku hodnotu	Inštalujte poistku vyššej hodnoty než je spotreba prúdu zariadenia. Vyskúšajte bez predlžovacieho kábla.
Zariadenie pulzuje	Vzduch v prírodnej hadici Nevhodné zásobovanie hlavného prívodu vodou Dýza čiastočne upchatá Vodný filter upchatý Hadica zlomená	Nechajte zariadenie bežať s otvorenou spúšťou, kým sa neobnoví normálny pracovný tlak. Overte, či napájanie vodou zodpovedá požadovaným údajom POZNÁMKA! Nepoužívajte dlhé tenké hadice (min. 1/2") Vyčistite dýzu Vyčistite filter Natiahnite hadicu.
Zariadenie sa často spúšťa a zastavuje samo	Čerpadlo/striekacia pištoľ netesní.	Obráťte sa na vaše najbližšie servisné stredisko
Zariadenie sa spustí, ale nevyteká žiadna voda	Čerpadlo/hadica alebo príslušenstvo sú zamrznuté Nie je prívod vody Vodný filter upchatý Dýza upchatá	Počkajte, až sa čerpadlo/hadica alebo príslušenstvo rozmrazí. Pripojte prívod vody. Vyčistite filter Vyčistite dýzu

V prípade iných problémov, než sú uvedené hore, sa obráťte na vášho miestneho predajcu.

10. Schéma zapojenia

REPW 100/120/150 SET

S1: Hlavný spínač

S2: Tlakový spínač

C: Kondenzátor

TP: Tepelná poistka

M: Motor

L1: Vinutia

L2: Nulový vodič (ak je obsiahnutý)

B: Bypass ventil

R: Rotor

P: Tlak

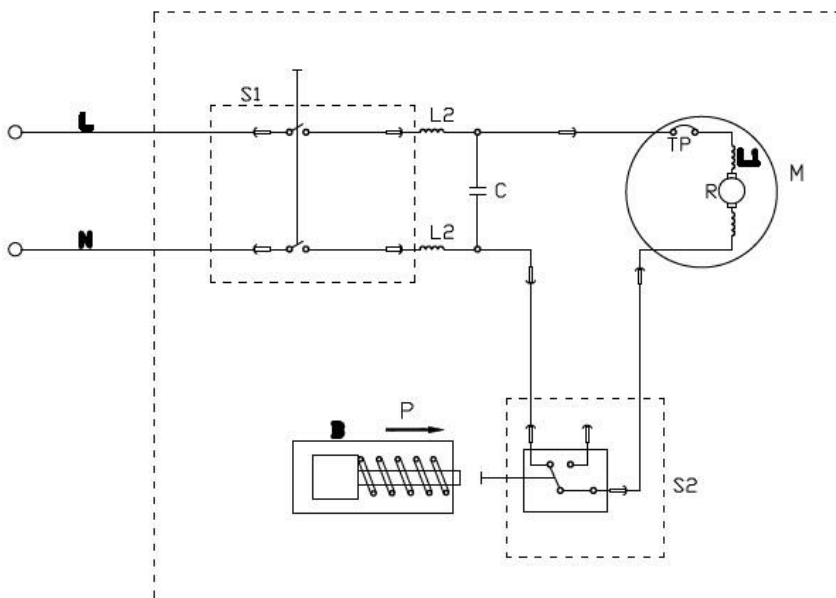

REPW 170 SET

L1: Hlavné vinutie

L2: Pomocné vinutia

S1: Hlavný spínač

S2: Tlakový spínač

C: Kondenzátor

M: Motor

B: Bypass ventil

P: Tlak

TP: Tepelná poistka

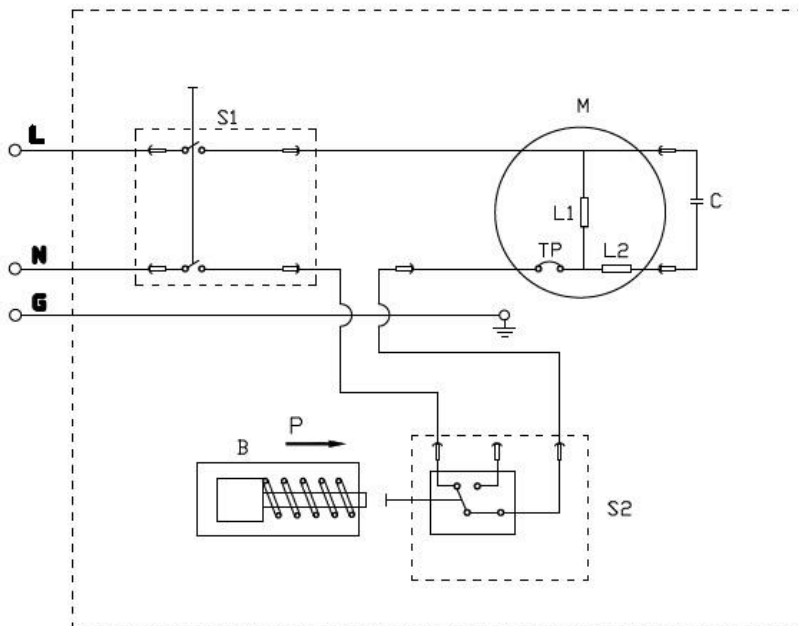

11. LIKVIDÁCIA

Recyklácia umývačky



Nelikvidujte elektrické zariadenia ako netriedený odpad, využite kontajnery na triedený odpad alebo zberný dvor.

Informácie týkajúce sa dostupných možností pre likvidáciu nepoužívaných zariadení získate na miestnom úrade.

Ak sú elektrické zariadenia vyhodnené na skládku alebo smetisko, do spodných vôd sa môžu dostať nebezpečné látky, ktoré sa môžu neskôr dostať do potravinového reťazca a môžu tak ohroziť vaše zdravie.

Pri výmene starých spotrebičov za nové je predajca zo zákona povinný odobrať od vás starý spotrebič a zaistiť zadarmo jeho likvidáciu.

TŁUMACZENIE ORYGINAŁU INSTRUKCJI OBSŁUGI
Instrukcja obsługi myjki wysokociśnieniowej
REPW 100, 120, 150, 170 SET



Producent:
GARLAND distributor, s.r.o., Hradecká 1136, 50601 Jičín, Czechy



Ostrzeżenie: Przeczytać instrukcję przed użyciem maszyny.

1. Dane techniczne

Nazwa modelu	REPW 100 SET	REPW 120 SET	REPW 150 SET	REPW 170 SET
Napięcie znamionowe:	220 - 240 V, 50-60 Hz			
Znamionowa moc wejściowa:	1400 W	1500 W	2000 W	2500 W
Klasa ochrony:	II			I
Ochrona:	IPX5			
Ciśnienie znamionowa:	70 bar	80 bar	110 bar	130 bar
Maks. ciśnienie:	100 bar	120 bar	150 bar	170 bar
Przepływ znamionowy:	5,5 l/min	6 l/min	6,7 l/min	7,3 l/min
Maks. przepływ:	6,5 l/min	7,2 l/min	7,8 l/min	7,8 l/min
Temperatura robocza wody:	0-40 °C			
Maks. ciśnienie wlotowe wody:	0,7 MPa	0,7 MPa	0,7 MPa	0,7 MPa
Poziom ciśnienia akustycznego: Niepewność:	75,2 dB(A) 3 dB(A)	75,9 dB(A) 3 dB(A)	81 dB(A) 3 dB(A)	80,8 dB(A) 2 dB(A)
Poziom mocy akustycznej: Niepewność:	92 dB(A)	92 dB(A)	96 dB(A)	95 dB(A)
Drgania, K_{Ah} :	2,9 m/s ² 1,5 m/s ²	3,2 m/s ² 1,5 m/s ²	9,3 m/s ² 1,5 m/s ²	7,7 / 5,4 m/s ² 1,5 m/s ²
Ciężar:	4,56 kg	6,52 kg	11,62 kg	25,26 kg





2. SYMBOLE STOSOWANE W INSTRUKCJI

Niektóre z następujących symboli mogą być stosowane na tym produkcie. Proszę się z nimi zapoznać i nauczyć się ich znaczenia, aby zapewnić bezpieczną obsługę.

SYMBOL	NAZWA	OBJAŚNIENIE
	Przeczytać instrukcję	Przed pierwszym uruchomieniem myjki wysokociśnieniowej uważnie przeczytać niniejszą instrukcję obsługi. Zachować instrukcję.
	Ostrzeżenie dotyczące bezpieczeństwa	Należy przestrzegać instrukcji dotyczących bezpieczeństwa oznaczonych tym symbolem, aby uniknąć zagrożeń dla osób.
	Oznaczenie dotyczące bezpieczeństwa	Ten symbol jest stosowany do oznaczania instrukcji dotyczących bezpieczeństwa, których przestrzeganie jest konieczne w celu zapobiegania uszkodzeniu maszyny i obniżeniu jej wydajności.
	Odsyłacz	Ten symbol oznacza wskazówki i instrukcje pozwalające na ułatwienie pracy i zagwarantowanie bezpiecznej obsługi.
	Utylizacja odpadów	Zużytych produktów elektrycznych nie wolno usuwać wraz z odpadami z gospodarstw domowych. Korzystać z recyklingu w odpowiednim miejscu zbiórki. Uzyskać informacje o recyklingu w lokalnym urzędzie gospodarki odpadów lub u sprzedawcy detalicznego.
	Ochrona oczu	Podczas obsługi tego produktu zawsze nosić gogle ochronne lub okulary ochronne z bocznymi osłonami lub pełną osłonę twarzy.
	Konstrukcja klasy II	Konstrukcja z podwójną izolacją.
	Trzymać osoby postronne z dala	Aby ograniczyć ryzyko obrażeń ciała, użytkownik musi utrzymywać wszelkie osoby postronne w odległości co najmniej 15 m.
	Ostrzeżenie przed porażeniem prądem	W razie uszkodzenia lub przecięcia kabla niezwłocznie wyjąć wtyczkę z gniazda sieciowego.
	Poziom mocy akustycznej	Poziom mocy akustycznej wynosi 96 dB(A)

	Ryzyko porażenia prądem	Ryzyko porażenia prądem
--	-------------------------	-------------------------

Następujące słowa sygnałowe i opisy objaśniają poziomy ryzyka związane z tym produktem.

SYMBOL	SYGNAŁ	ZNACZENIE
	Niebezpieczeństwo	Oznacza niezwłocznie niebezpieczną sytuację, która, jeśli jej się nie uniknie, spowoduje śmierć.
	Ostrzeżenie	Oznacza potencjalnie niebezpieczną sytuację, która, jeśli jej się nie uniknie, może prowadzić do śmierci lub poważnych obrażeń ciała.
	Przeostrożność	Oznacza potencjalnie niebezpieczną sytuację, która, jeśli jej się nie uniknie, może prowadzić do lekkich lub średnich obrażeń ciała.
	Przeostrożność	(bez symbolu ostrzeżenia o niebezpieczeństwie) Oznacza sytuację, która może prowadzić do uszkodzenia mienia.

3. WAŻNE INSTRUKCJE DOTYCZĄCE BEZPIECZEŃSTWA



OSTRZEŻENIE!

To urządzenie nie jest przeznaczone do użytku przez dzieci lub inne osoby bez pomocy albo nadzoru, jeśli ich zdolności fizyczne, czuciowe lub umysłowe uniemożliwiają im jego bezpieczną obsługę. Dzieci muszą znajdować się pod nadzorem, aby dopilnować, by nie bawiły się urządzeniem.

Przed uruchomieniem maszyny uważnie sprawdzić ją pod kątem uszkodzeń. W razie stwierdzenia jakichkolwiek uszkodzeń nie uruchamiać maszyny i skontaktować się z dystrybutorem.

Szczególnie sprawdzić:

Isolacja kabla zasilającego musi być nienaruszona i nie może być popękana. W razie uszkodzenia kabla zasilającego autoryzowany dystrybutor powinien go wymienić.

OSTRZEŻENIE!

Ostrzeżenie: Nie używać urządzenia bez uprzedniego przeczytania instrukcji.

- Przyłącze elektryczne zgodne z IEC60364-1 musi wykonać wykwalifikowany elektryk.
- Zasilanie elektryczne tego urządzenia powinno obejmować albo wyłącznik różnicowo-prądowy, który przerwie zasilanie w razie przekroczenia 30 mA natężenia upływowego do uziemienia przez 30 ms, albo urządzenie, które przerwie obwód

uziemiający.

- **OSTRZEŻENIE:** to urządzenie jest przeznaczone do użytku z detergentami przeznaczonymi do użytku w myjkach wysokociśnieniowych.
 - **OSTRZEŻENIE:** nie używać urządzenia w zasięgu osób, chyba że są one ubrane w odzież ochronną.
 - **OSTRZEŻENIE:** strumienie pod wysokim ciśnieniem mogą być niebezpieczne, jeśli będą źle używane. Strumienia nie wolno kierować na osoby, urządzenia elektryczne pod napięciem lub samo urządzenie.
 - Nie kierować strumienia na siebie lub innych w celu oczyszczenia odzieży lub obuwia.
 - Ryzyko wybuchu – Nie pryskać płynami łatwopalnymi.
 - Odłączać od zasilania elektrycznego przed rozpoczęciem konserwacji przez użytkownika.
 - Myjek wysokociśnieniowych nie wolno używać dzieciom lub osobom nieprzeszkolonym.
 - W celu zagwarantowania bezpieczeństwa urządzenia używać jedynie oryginalnych części zamiennych dostarczonych lub zatwierdzonych przez producenta.
 - **OSTRZEŻENIE:** woda, która przepłynęła przez przerywacz próżni uznawana jest za niezdadną do spożycia.
 - **OSTRZEŻENIE:** maszynę odłączać od źródła zasilania na czas czyszczenia i konserwacji, a także wymiany części, w przypadku maszyn zasilanych z sieci, poprzez wyjęcie wtyczki z gniazdka;
 - **OSTRZEŻENIE:** węże wysokiego ciśnienia, złączki i osprzęt są ważne dla bezpieczeństwa urządzenia. Stosować wyłącznie węże, osprzęt i złączki zalecane przez producenta.
 - Nie używać urządzenia, jeśli kabel zasilający lub inne ważne części urządzenia są uszkodzone, np. urządzenia zabezpieczające, węże wysokiego ciśnienia, pistolet.
 - **OSTRZEŻENIE:** w razie stosowania kabla przedłużeniowego wtyczka i gniazdka muszą mieć budowę wodoszczelną.
 - **OSTRZEŻENIE:** nieodpowiednie kable przedłużeniowe mogą być niebezpieczne.
- Tej myjki wysokociśnieniowej nie wolno używać w temperaturze poniżej 0°C.

OSTRZEŻENIE!

- Kable w bębnach (jeśli używane) należy zawsze całkowicie rozwinąć, aby zapobiec przegrzaniu kabla. – w razie stosowania kabla przedłużeniowego wtyczka i gniazdka muszą mieć budowę wodoszczelną.
- nieodpowiednie kable przedłużeniowe mogą być niebezpieczne.
- przestrzegać poniższych wymogów z zakresu długości i średnicy kabli.

1,0 mm² maks. 12,5 m

1,5 mm² maks. 20 m

2,5 mm² maks. 30 m

Złącza kabla zasilającego muszą być chronione przed wodą i wilgocią i znajdować się nad gruntem.

W razie uszkodzenia kabla zasilającego musi on zostać wymieniony przez producenta lub jego przedstawiciela serwisowego lub podobnie wykwalifikowaną osobę, aby zapobiec zagrożeniom.

Zawsze utrzymywać maszynę na stabilnej i płaskiej powierzchni podczas użytkowania, przenoszenia, transportu i przechowywania. Nagłe przewrócenie maszyny spowoduje obrażenia ciała.

W razie wypadku lub awarii niezwłocznie wyłączać maszynę. (np. kontakt z detergentem: przepłukać dużą ilością czystej wody)

Uwaga!

Z uwagi na słaby stan ZASILANIA SIECIOWEGO, podczas uruchamiania URZĄDZENIA mogą występować krótkie spadki napięcia. Może to wpływać na pracę innych urządzeń (np. migotanie lamp). Jeśli IMPEDANCJA ZASILANIA SIECIOWEGO $Z_{max} < 0,335 \text{ OMA}$, takie zakłócenia nie powinny występować. (W razie potrzeby można skontaktować się z lokalnym dostawcą prądu, aby uzyskać więcej informacji).



OSTRZEŻENIE! RYZYKO PORAŻENIA PRĄDEM

Błędne podłączenie przewodu uziemiającego urządzenia może prowadzić do ryzyka porażenia prądem. W razie braku pewności, czy gniazdko jest poprawnie uziemione, powinien je sprawdzić wykwalifikowany elektryk lub serwisant. NIE modyfikować wtyczki dołączonej do urządzenia w celu dopasowania do gniazdka, a zamiast tego zlecić instalację poprawnego gniazdka wykwalifikowanemu elektrykowi.

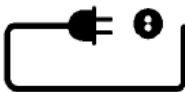

Podłączenie do zasilania sieciowego

Podczas podłączania myjki wysokociśnieniowej do instalacji elektrycznej należy przestrzegać następujących zaleceń:

Przyłącze elektryczne zgodne z IEC60364-1 musi wykonać wykwalifikowany elektryk.

Zasilanie elektryczne tego urządzenia powinno obejmować wyłącznik różnicowo-prądowy, który przerwie zasilanie w razie przekroczenia 30 mA natężenia upływowego do uziemienia przez 30 ms.

WAŻNE: używać tylko wody pozbawionej zanieczyszczeń.

Przed każdym użyciem sprawdzić czystość filtra (rys, 10) i oczyścić go, jeśli jest zabrudzony.

Urządzenia zabezpieczające

Zawór odciążający może obniżyć ciśnienie, jeśli przekroczy ono ustawione wartości.

Uchwyt pistoletowy jest wyposażony w blokadę. Włączenie zapadki uniemożliwia włączenie uchwytu pistoletowego.

Czujnik termiczny:

czujnik termiczny chroni silnik przed przeciążeniem. Maszyna uruchomi się ponownie po kilku minutach, gdy czujnik termiczny ostygnie.

4. NAZWY CZĘŚCI: (RYS. 1)

ZESTAW REPW 100

- | | | |
|---------------------------|-----------------------------|-------------------------------|
| 1. Rączka | 7. Hak kabla | 13. Hak na uchwyt pistoletowy |
| 2. Uchwyt pistoletowy | 8. Wąż wysokiego ciśnienia | 14. Lanca natryskowa |
| 3. Włącznik | 9. Tabliczka znamionowa | 15. Spust |
| 4. Środkowy element lancy | 10. Butelka detergentu | 16. Blokada spustu |
| 5. Wlot wody | 11. Wylot wody | |
| 6. Kabel zasilający | 12. Oznaczenie ostrzegawcze | |

ZESTAW REPW 120

- | | | |
|---------------------------|----------------------------|-----------------------------|
| 1. Kabel zasilający | 7. Blokada spustu | 13. Butelka detergentu |
| 2. Wylot wody | 8. Spust | 14. Oznaczenie ostrzegawcze |
| 3. Włącznik | 9. Wąż wysokiego ciśnienia | 15. Tabliczka znamionowa |
| 4. Środkowy element lancy | 10. Lanca natryskowa | 16. Koło |
| 5. Uchwyt pistoletowy | 11. Wlot wody | 17. Hak na wąż |
| 6. Rączka | 12. Turbo lanca | |

ZESTAW REPW 150

- | | | |
|-----------------------|-------------------------------|-----------------------------|
| 1. Rączka | 7. Kabel zasilający | 13. Tabliczka znamionowa |
| 2. Uchwyt pistoletowy | 8. Blokada spustu | 14. Koło |
| 3. Włącznik | 9. Spust | 15. Wąż wysokiego ciśnienia |
| 4. Lanca natryskowa | 10. Hak na uchwyt pistoletowy | 16. Wylot wody |
| 5. Wlot wody | 11. Oznaczenie ostrzegawcze | 17. Turbo lanca |
| 6. Hak kabla | 12. Butelka detergentu | |

ZESTAW REPW 170

- | | | |
|----------------------------|-----------------------------|--------------------------|
| 1. Wlot wody | 7. Włącznik | 13. Hak kabla |
| 2. Koło. | 8. Przelącznik detergentu | 14. Butelka na detergent |
| 3. Lanca natryskowa | 9. Kabel zasilający | 15. Tabliczka znamionowa |
| 4. Uchwyt pistoletowy | 10. Oznaczenie ostrzegawcze | |
| 5. Spust | 11. Wylot wody | |
| 6. Wąż wysokiego ciśnienia | 12. Blokada spustu | |

5. OPIS PRODUKTU

PRZEZNACZENIE

- Myjka wysokociśnieniowa jest przeznaczona do prywatnego mycia pojazdów, maszyn, budynków, fasad itp.

OBSZARY STOSOWANIA

- Nigdy i pod żadnym pozorem nie używać maszyny w miejscach zagrożonych wybuchem!
- Temperatura pracy musi mieścić się w zakresie od 0 do +40°C.
- Maszyna składa się z zespołu zawierającego pompę umieszczoną w obudowie pochłaniającej uderzenia i wstrząsy. W celu zapewnienia optymalnej pozycji roboczej maszyna jest wyposażona w lancę i antypoślizgowy uchwyt, którego kształt i budowa są zgodne z właściwymi przepisami.
- Nie zasłaniać i nie modyfikować w żaden sposób lancy ani dysz rozpylających.
- Myjka wysokociśnieniowa jest przeznaczona do użytku z wodą zimną lub letnią (maks. 60°C); wyższa temperatura może uszkodzić pompę.
- Nie używać wody brudnej lub zawierającej drobne zanieczyszczenia mechaniczne albo środki chemiczne, ponieważ może to utrudniać obsługę i skrócić trwałość maszyny.
- Można stosować akcesoria do wykonywania pracy z myjkami z gąbkami lub piaskowaniem.

ZESTAW REPW 100

6. MONTAŻ

- Ustawić myjkę **JAK NAJBLIŻEJ** źródła wody.
- Myjka podczas użytku musi stać na pewnej i stabilnej powierzchni w przedstawionej pozycji. RYS. 2
- Włożyć lancę w uchwyt pistoletowy i przekręcić ją, aż obie części dobrze się połączą w zablokowanej pozycji RYS. 3.
- Podłączyć uchwyt pistoletowy do węża wysokiego ciśnienia RYS.4
- Podłączyć wąż wysokiego ciśnienia do wylotu wody na myjce RYS. 5
- Podłączyć wąż doprowadzający wodę do złączki żeńskiej RYS. 6, a następnie podłączyć do wlotu wody na myjce. Wąż doprowadzający musi mieć średnicę zewnętrzną wynoszącą co najmniej 13 mm i być wzmocniony. Dopływ wody musi być co najmniej równy wydajności myjki.



OSTRZEŻENIE

Temperatura doprowadzanej wody nie może przekraczać 40°C. Ciśnienie doprowadzanej wody nie może przekraczać 0,7 MPa.



PRZESTROGA

Myjkę wolno stosować wyłącznie w połączeniu z czystą wodą. Stosowanie wody niefiltrowanej lub żrących środków chemicznych spowoduje uszkodzenie myjki.

- Przetawić przełącznik silnika w położenie "OFF" RYS. 8.
- Sprawdzić, czy napięcie i częstotliwość zasilania (V/Hz) są zgodne z wartościami na

tabliczce znamionowej myjki. Jeśli parametry zasilania są poprawne, można podłączyć wtyczkę myjki do gniazdka sieciowego.

7. OBSŁUGA

- Całkowicie otworzyć dopływ wody.
- **Zwolnić blokadę bezpieczeństwa RYS. 8, a następnie nacisnąć spust na kilka sekund, w celu uwolnienia powietrza i zwolnienia ciśnienia resztkowego w wężu.**
- Trzymając spust wciśnięty, nacisnąć przełącznik w celu włączenia silnika RYS. 8.
- **W przypadku ponownego uruchamiania silnika zawsze trzymać spust wciśnięty.**

UWAGA:

SILNIK PRACUJE TYLKO WTEDY, GDY SPUST JEST WCIŚNIĘTY.

POPRAWNE UŻYTKOWANIE AKCESORIÓW STANDARDOWYCH

- Myjka jest wyposażona w regulowaną dyszę.
- Regulacja strumienia od punktowego do szerokiego RYS. 9.

OSTRZEŻENIE: NIE REGULOWAĆ DYSZY PODCZAS WCISKANIA SPUSTU.

ZALECANA PROCEDURA MYCIA

- Rozpuścić warstwę brudu, rozpylając detergent z użyciem szerokiego strumienia na suchą powierzchnię. Na powierzchniach pionowych pracować od dołu do góry. Pozostawić detergent, by zadziałał, na 1 do 2 minut, ale nie pozwolić, aby wysechł. Spłukać powierzchnię, pracując od dołu do góry.
- Unikać spływania wody do płukania na niepożądane powierzchnie.

PRZECHOWYWANIE (RYS.10 – RYS. 12)

- Wyłączyć myjkę.
- Zamknąć dopływ wody.
- Po użyciu resztki detergentu należy usunąć ze zbiornika.
- Zwolnić ciśnienie resztkowe, wciskając spust, aż z dyszy lancy przestanie wypływać woda.
- Włączyć blokadę uchwytu pistoletowego.
- Wyjąć wtyczkę z gniazdka.
- Użyć myjki z nieżrącym i nietoksycznym środkiem zapobiegającym zamarzaniu przed zamagazynowaniem na zimę.

OSTRZEŻENIE: PRZED PONOWNYM URUCHOMIENIEM CAŁKOWICIE PRZEPŁUKAĆ URZĄDZENIE ZWYKŁĄ WODĄ. ŚRODEK ZAPOBIEGAJĄCY ZAMARZANIU MOŻE USZKADZAĆ LAKIER, DLATEGO DOPILNOWAĆ, ABY W UKŁADZIE NIE POZOSTAŁ TAKI ŚRODEK PRZED PONOWNYM UŻYCIEM MYJKI.

ZESTAW REPW 120

6. MONTAŻ

- Ustawić myjkę **JAK NAJBLIŻEJ** źródła wody.
- Myjka podczas użytku musi stać na pewnej i stabilnej powierzchni w przedstawionej pozycji. RYS. 3
- Włożyć lancę w uchwyt pistoletowy i przekręcić ją, aż obie części dobrze się połączą w

zablokowanej pozycji RYS. 4.

- Podłączyć uchwyt pistoletowy do węża wysokiego ciśnienia RYS.5
- Podłączyć wąż wysokiego ciśnienia do wylotu wody na myjce RYS. 6
- Podłączyć wąż doprowadzający wodę do złączki żeńskiej RYS. 7, a następnie podłączyć do wlotu wody na myjce. Wąż doprowadzający musi mieć średnicę zewnętrzną wynoszącą co najmniej 13 mm i być wzmocniony. Dopływ wody musi być co najmniej równy wydajności myjki.



OSTRZEŻENIE

Temperatura doprowadzanej wody nie może przekraczać 40°C. Ciśnienie doprowadzanej wody nie może przekraczać 0,7 MPa.



PRZESTROGA

Myjkę wolno stosować wyłącznie w połączeniu z czystą wodą. Stosowanie wody niefiltrowanej lub żrących środków chemicznych spowoduje uszkodzenie myjki.

- Przewrócić przełącznik silnika w położenie "OFF" RYS. 9.
- Sprawdzić, czy napięcie i częstotliwość zasilania (V/Hz) są zgodne z wartościami na tabliczce znamionowej myjki. Jeśli parametry zasilania są poprawne, można podłączyć wtyczkę myjki do gniazdka sieciowego.

7. OBSŁUGA

- Całkowicie otworzyć dopływ wody.
- **Zwolnić blokadę bezpieczeństwa RYS. 8, a następnie nacisnąć spust na kilka sekund, w celu uwolnienia powietrza i zwolnienia ciśnienia resztkowego w wężu.**
- Trzymając spust wciśnięty, nacisnąć przełącznik w celu włączenia silnika RYS. 9.
- **W przypadku ponownego uruchamiania silnika zawsze trzymać spust wciśnięty.**

UWAGA:

SILNIK PRACUJE TYLKO WTEDY, GDY SPUST JEST WCIŚNIĘTY.

POPRAWNE UŻYTKOWANIE AKCESORIÓW STANDARDOWYCH

- Myjka jest wyposażona w regulowaną dyszę.
- Regulacja strumienia od punktowego do szerokiego RYS. 10.

OSTRZEŻENIE: NIE REGULOWAĆ DYSZY PODCZAS WCISKANIA SPUSTU.

ZALECANA PROCEDURA MYCIA

- Rozpuścić warstwę brudu, rozpylając detergent z użyciem szerokiego strumienia na suchą powierzchnię. Na powierzchniach pionowych pracować od dołu do góry. Pozostawić detergent, by zadziałał, na 1 do 2 minut, ale nie pozwolić, aby wyschł. Spłukać powierzchnię, pracując od dołu do góry.
- Unikać spływania wody do płukania na niepożądane powierzchnie.

PRZECHOWYWANIE (RYS.11 – RYS. 13)

- Wyłączyć myjkę.
- Zamknąć dopływ wody.
- Po użyciu resztki detergentu należy usunąć ze zbiornika.
- Zwolnić ciśnienie resztkowe, wciskając spust, aż z dyszy lancy przestanie wypływać

woda.

- Włączyć blokadę uchwytu pistoletowego.
- Wyjąć wtyczkę z gniazdka.
- Użyć myjki z niezręczym i nietoksycznym środkiem zapobiegającym zamarzaniu przed zmagazynowaniem na zimę.

OSTRZEŻENIE: PRZED PONOWNYM URUCHOMIENIEM CAŁKOWICIE PRZEPŁUKAĆ URZĄDZENIE ZWYKŁĄ WODĄ. ŚRODEK ZAPOBIEGAJĄCY ZAMARZANIU MOŻE USZKADZAĆ LAKIER, DLATEGO DOPILNOWAĆ, ABY W UKŁADZIE NIE POZOSTAŁ TAKI ŚRODEK PRZED PONOWNYM UŻYCIEM MYJKI.

ZESTAW REPW 150

6. MONTAŻ

- Ustawić myjkę **JAK NAJBLIŻEJ** źródła wody.
- Myjka podczas użytku musi stać na pewnej i stabilnej powierzchni w przedstawionej pozycji. RYS. 2
- Włożyć lancę w uchwyt pistoletowy i przekręcić ją, aż obie części dobrze się połączą w zablokowanej pozycji RYS. 3.
- Podłączyć uchwyt pistoletowy do węża wysokiego ciśnienia RYS.4
- Podłączyć wąż wysokiego ciśnienia do wylotu wody na myjce RYS. 5
- Podłączyć wąż doprowadzający wodę do złączki żeńskiej RYS. 6, a następnie podłączyć do wlotu wody na myjce. Wąż doprowadzający musi mieć średnicę zewnętrzną wynoszącą co najmniej 13 mm i być wzmocniony. Dopływ wody musi być co najmniej równy wydajności myjki.



OSTRZEŻENIE

Temperatura doprowadzanej wody nie może przekraczać 40°C. Ciśnienie doprowadzanej wody nie może przekraczać 0,7 MPa.



PRZESTROGA

Myjkę wolno stosować wyłącznie w połączeniu z czystą wodą. Stosowanie wody niefiltrowanej lub żrących środków chemicznych spowoduje uszkodzenie myjki.

- Przeszawić przełącznik silnika w położenie "OFF" RYS. 8.
- Sprawdzić, czy napięcie i częstotliwość zasilania (V/Hz) są zgodne z wartościami na tabliczce znamionowej myjki. Jeśli parametry zasilania są poprawne, można podłączyć wtyczkę myjki do gniazdka sieciowego.

7. OBSŁUGA

- Całkowicie otworzyć dopływ wody.
- **Zwolnić blokadę bezpieczeństwa RYS. 8, a następnie nacisnąć spust na kilka sekund, w celu uwolnienia powietrza i zwolnienia ciśnienia resztkowego w wężu.**
- Trzymając spust wciśnięty, nacisnąć przełącznik w celu włączenia silnika RYS. 8.
- **W przypadku ponownego uruchamiania silnika zawsze trzymać spust wciśnięty.**

UWAGA:

SILNIK PRACUJE TYLKO WTEDY, GDY SPUST JEST WCIŚNIĘTY.

POPRAWNE UŻYTKOWANIE AKCESORIÓW STANDARDOWYCH

- Myjka jest wyposażona w regulowaną dyszę.
- Regulacja strumienia od punktowego do szerokiego RYS. 9.

OSTRZEŻENIE: NIE REGULOWAĆ DYSZY PODCZAS WCISKANIA SPUSTU.

ZALECANA PROCEDURA MYCIA

- Rozpuścić warstwę brudu, rozpylając detergent z użyciem szerokiego strumienia na suchą powierzchnię. Na powierzchniach pionowych pracować od dołu do góry. Pozostawić detergent, by zadziałał, na 1 do 2 minut, ale nie pozwolić, aby wyschł. Spłukać powierzchnię, pracując od dołu do góry.
- Unikać spływania wody do płukania na niepożądane powierzchnie.

PRZECHOWYWANIE (RYS.10 – RYS. 12)

- Wyłączyć myjkę.
- Zamknąć dopływ wody.
- Po użyciu resztki detergentu należy usunąć ze zbiornika.
- Zwolnić ciśnienie resztkowe, wciskając spust, aż z dyszy lancy przestanie wypływać woda.
- Włączyć blokadę uchwytu pistoletowego.
- Wyjąć wtyczkę z gniazdka.
- Użyć myjki z niezręczym i nietoksycznym środkiem zapobiegającym zamarzaniu przed zmagazynowaniem na zimę.

OSTRZEŻENIE: PRZED PONOWNYM URUCHOMIENIEM CAŁKOWICIE PRZEPLUKAĆ URZĄDZENIE ZWYKŁĄ WODĄ. ŚRODEK ZAPOBIEGAJĄCY ZAMARZANIU MOŻE USZKADZAĆ LAKIER, DLATEGO DOPILNOWAĆ, ABY W UKŁADZIE NIE POZOSTAŁ TAKI ŚRODEK PRZED PONOWNYM UŻYCIEM MYJKI.

ZESTAW REPW 170

6. MONTAŻ

- Ustawić myjkę **JAK NAJBLIŻEJ** źródła wody.
- Myjka podczas użytku musi stać na pewnej i stabilnej powierzchni w przedstawionej pozycji. RYS. 2
- Włożyć lancę w uchwyt pistoletowy i przekręcić ją, aż obie części dobrze się połączą w zablokowanej pozycji RYS. 3
- Podłączyć uchwyt pistoletowy do węża wysokiego ciśnienia RYS.4
- Podłączyć wąż wysokiego ciśnienia do wylotu wody na myjce RYS. 5
- Podłączyć wąż doprowadzający wodę do złączki żeńskiej RYS. 6, a następnie podłączyć do wlotu wody na myjce. Wąż doprowadzający musi mieć średnicę zewnętrzną wynoszącą co najmniej 13 mm i być wzmocniony. Dopływ wody musi być co najmniej równy wydajności myjki.



OSTRZEŻENIE

Temperatura doprowadzanej wody nie może przekraczać 40°C. Ciśnienie doprowadzanej



wody nie może przekraczać 0,7 MPa.

PRZESTROGA

Myjkę wolno stosować wyłącznie w połączeniu z czystą wodą. Stosowanie wody niefiltrowanej lub żrących środków chemicznych spowoduje uszkodzenie myjki.

- Przewrócić przełącznik silnika w położenie "OFF" RYS. 8.
- Sprawdzić, czy napięcie i częstotliwość zasilania (V/Hz) są zgodne z wartościami na tabliczce znamionowej myjki. Jeśli parametry zasilania są poprawne, można podłączyć wtyczkę myjki do gniazdka sieciowego.

7. OBSŁUGA

- Całkowicie otworzyć dopływ wody.
- **Zwolnić blokadę bezpieczeństwa RYS. 7, a następnie nacisnąć spust na kilka sekund, w celu uwolnienia powietrza i zwolnienia ciśnienia resztkowego w wężu.**
- Trzymając spust wciśnięty, nacisnąć przełącznik w celu włączenia silnika RYS. 8.
- **W przypadku ponownego uruchamiania silnika zawsze trzymać spust wciśnięty.**

UWAGA:

SILNIK PRACUJE TYLKO WTEDY, GDY SPUST JEST WCIŚNIĘTY.

POPRAWNE UŻYTKOWANIE AKCESORIÓW STANDARDOWYCH

- Myjka jest wyposażona w regulowaną dyszę.
- Regulacja strumienia od punktowego do szerokiego RYS. 9

OSTRZEŻENIE: NIE REGULOWAĆ DYSZY PODCZAS WCISKANIA SPUSTU.

ZALECANA PROCEDURA MYCIA

- Rozpuścić warstwę brudu, rozpylając detergent z użyciem szerokiego strumienia na suchą powierzchnię. Na powierzchniach pionowych pracować od dołu do góry. Pozostawić detergent, by zadziałał, na 1 do 2 minut, ale nie pozwolić, aby wysechł. Spłukać powierzchnię, pracując od dołu do góry.
- Unikać spływania wody do płukania na niepożądane powierzchnie.

PRZECHOWYWANIE (RYS. 10 - RYS. 12)

- Wyłączyć myjkę.
- Zamknąć dopływ wody.
- Po użyciu resztki detergentu należy usunąć ze zbiornika.
- Zwolnić ciśnienie resztkowe, wciskając spust, aż z dyszy lancy przestanie wypływać woda.
- Włączyć blokadę uchwytu pistoletowego.
- Wyjąć wtyczkę z gniazdka.
- Użyć myjki z nieżrącym i nietoksycznym środkiem zapobiegającym zamarzaniu przed zmagazynowaniem na zimę.

OSTRZEŻENIE: PRZED PONOWNYM URUCHOMIENIEM CAŁKOWICIE PRZEPŁUKAĆ URZĄDZENIE ZWYKŁĄ WODĄ. ŚRODEK ZAPOBIEGAJĄCY ZAMARZANIU MOŻE USZKADZAĆ LAKIER, DLATEGO DOPILNOWAĆ, ABY W

UKŁADZIE NIE POZOSTAŁ TAKI ŚRODEK PRZED PONOWNYM UŻYCIEM MYJKI.

8. KONSERWACJA



PRZESTROGA

Przed rozpoczęciem prac dotyczących myjki odłączyć wtyczkę z gniazdka sieciowego.

- Aby zapewnić wysoką skuteczność, sprawdzać i oczyszczać filtr próżniowy i filtr detergentu co każde 50 godzin pracy RYS. 11.
- Oczyszczyć dyszę dołączonym narzędziem. Odłączyć lancę od uchwytu pistoletowego; usunąć wszelkie zabrudzenia z otworu dyszy (RYS. 12) i przepłukać.

9. ROZWIĄZYWANIE PROBLEMÓW

Odłączyć od zasilania elektrycznego przed wykonaniem czynności konserwacji dopuszczalnej dla użytkownika lub sprawdzania poprawnego działania.

Aby uniknąć niemiłych niespodzianek, przed skontaktowaniem się z serwisem należy sprawdzić następujące elementy:

Objaw	Przyczyna	Zalecane działanie
Maszyna nie uruchamia się	Maszyna nie podłączona do zasilania Uszkodzone gniazdko Przepalony bezpiecznik Uszkodzony kabel zasilający	Podłączyć maszynę do zasilania Użyć innego gniazdka. Wymienić bezpiecznik. Wyłączyć inne maszyny. Spróbować uruchomić bez kabla przedłużającego.
Wahania ciśnienia	Pompa zasysa powietrze Zabrudzone, zużyte lub zatkane zawory Zużyte uszczelki pompy	Sprawdzić szczelność węży i złączy. Oczyszczyć i wymienić lub skontaktować się z lokalnym dystrybutorem Oczyszczyć i wymienić lub skontaktować się z lokalnym dystrybutorem
Maszyna wyłącza się	Przepalony bezpiecznik Błędne napięcie sieciowe Uruchomienie czujnika termicznego Częściowo zatkana dysza	Wymienić bezpiecznik. Wyłączyć inne maszyny. Sprawdzić, czy napięcie sieciowe jest zgodne z parametrami na tabliczce znamionowej. Pozostawić myjkę na 5 minut, aby ostygła. Oczyszczyć dyszę
Przepalony bezpiecznik	Zbyt niskie parametry bezpiecznika	Wymienić na bezpiecznik o wartości A większej od natężenia maszyny. Można spróbować uruchomić bez kabla przedłużającego.

<p>Pulsacja wody z maszyny</p>	<p>Powietrze w wężu wlotowym</p> <p>Nieodpowiedni dopływ wody</p> <p>Częściowo zatkana dysza</p> <p>Zatkany filtr wody</p> <p>Zagięty wąż</p>	<p>Pozwolić maszynie pracować z otwartym spustem, aż do powrotu normalnego ciśnienia roboczego. Sprawdzić, czy dopływ wody jest zgodny z wymogami</p> <p>Uwaga! Unikać stosowania cienkich i długich węży (co najmniej 1/2")</p> <p>Oczyścić dyszę</p> <p>Oczyścić filtr</p> <p>Wyprostować wąż.</p>
<p>Maszyna często sama się uruchamia i wyłącza</p>	<p>Wyciek z pompy/uchwyty pistoletowego</p>	<p>Skontaktować się z najbliższym serwisem</p>
<p>Maszyna uruchamia się, ale woda nie płynie</p>	<p>Woda zamrożona w pompie/wężach lub osprzęcie</p> <p>Brak dopływu wody</p> <p>Zatkany filtr wody</p> <p>Zatkana dysza</p>	<p>Poczekać na odtajanie pompy/węży lub akcesoriów.</p> <p>Podłączyć dopływ wody.</p> <p>Oczyścić filtr</p> <p>Oczyścić dyszę</p>

W razie wystąpienia problemów innych niż powyższe skontaktować się z lokalnym dystrybutorem.

10. Schemat obwodu REPW 100/120/150 SET

S1: Wyłącznik

S2: Wyłącznik ciśnieniowy

C: kondensator

TP: Bezpiecznik termiczny

M: Silnik

L1: Winding

L2: Neutralny (jeśli występuje)

B: zawór obejścia

R: Rotor

P: Ciśnienie

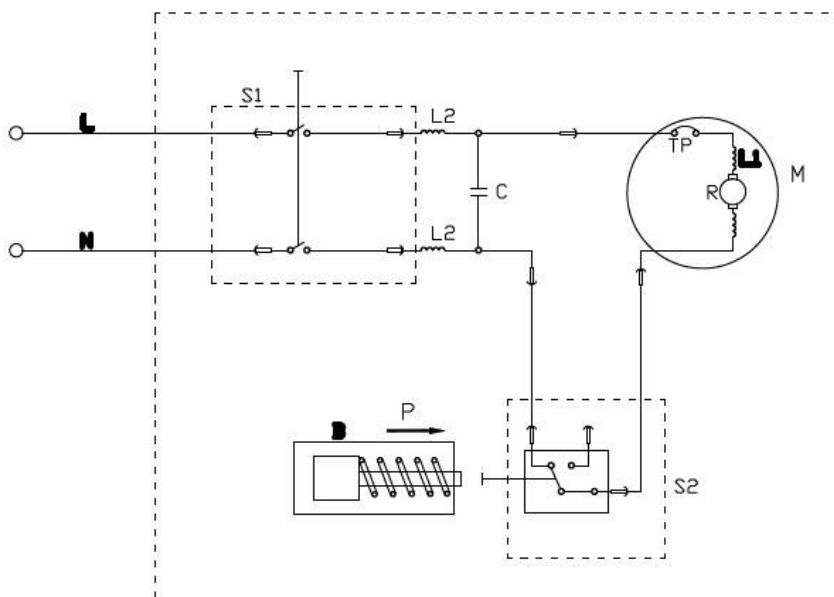

REPW 170 SET

L1: Główne uzwojenie

L2: pomocnicze uzwojenie

S1: Wyłącznik

S2: Wyłącznik ciśnieniowy

C: kondensator

M Silnik

B: zawór obejścia

P: Ciśnienie

TP: Bezpiecznik termiczny

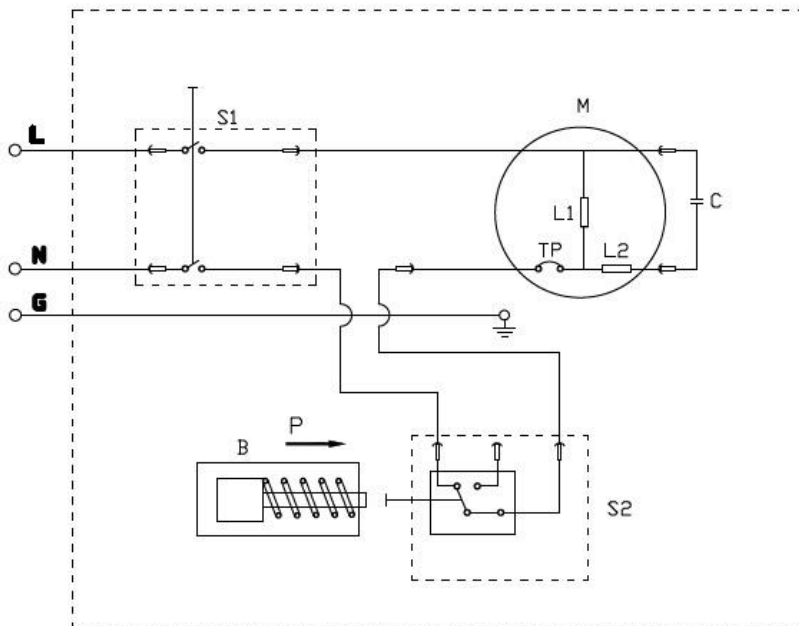

11. UTYLIZACJA

Recykling myjki



Nie usuwać urządzeń elektrycznych wraz z mieszanymi odpadami z gospodarstw domowych, tylko korzystać ze zbiórki selektywnej.

Skontaktować się z lokalnym urzędem, aby uzyskać informacje na temat dostępnych systemów zbiórki.

Wyrzucenie urządzeń elektrycznych na wysypisko może powodować wyciek niebezpiecznych substancji do wód gruntowych i ich przedostawanie się do łańcucha pokarmowego, co szkodzi zdrowiu i samopoczuciu ludzi.

W razie wymiany starych urządzeń na nowe sprzedawca detaliczny jest prawnie zobowiązany do bezpłatnego przyjęcia starego urządzenia do utylizacji.

ÜBERSETZUNG DER ORIGINALBETRIEBSANLEITUNG
Hochdruckreiniger – Benutzerhandbuch
REPW 100, 120, 150, 170 SET



Hersteller:
GARLAND distributor, s.r.o., Hradecká 1136, 50601 Jičín, Tschechische Republik



**Warnung: Lesen Sie die Anweisungen, bevor Sie das
Gerät verwenden.**

1. Technische Daten

Modellname	REPW 100 SET	REPW 120 SET	REPW 150 SET	REPW 170 SET
Nennspannung:	220 - 240 V, 50-60 Hz			
Nenneingangsleistung:	1400 W	1500 W	2000 W	2500 W
Schutzklasse:	II			I
Schutzart:	IPX5			
Nenndruck:	70 bar	80 bar	110 bar	130 bar
Max. Druck:	100 bar	120 bar	150 bar	170 bar
Nenndurchfluss:	5,5 l/min	6 l/min	6,7 l/min	7,3 l/min
Max. Durchfluss:	6,5 l/min	7,2 l/min	7,8 l/min	7,8 l/min
Wassertemperatur bei Verwendung:	0-40 °C			
Max. Wassereingangsdruck:	0,7 MPa	0,7 MPa	0,7 MPa	0,7 MPa
Schalldruckpegel : Unsicherheitsfaktor:	75,2 dB(A) 3 dB(A)	75,9 dB(A) 3 dB(A)	81 dB(A) 3 dB(A)	80,8 dB(A) 2 dB(A)
Schalleistungspegel: Unsicherheitsfaktor:	92 dB(A)	92 dB(A)	96 dB(A)	95 dB(A)
Vibrationswert, K_{Ah}:	2,9 m/s ² 1,5 m/s ²	3,2 m/s ² 1,5 m/s ²	9,3 m/s ² 1,5 m/s ²	7,7 / 5,4 m/s ² 1,5 m/s ²
Gewicht:	4,56 kg	6,52 kg	11,62 kg	25,26 kg





2. FÜR HINWEISE VERWENDETE SYMBOLE

Einige der folgenden Symbole können für dieses Produkt verwendet werden. Bitte merken Sie sich ihre Bedeutung, um einen sicheren Betrieb zu gewährleisten.

SYMBOL	NAME	ERLÄUTERUNG
	Anweisung lesen	Bevor Sie Ihren Hochdruckreiniger zum ersten Mal benutzen, müssen Sie diese Gebrauchsanweisung sorgfältig durchlesen. Bewahren Sie diese Anweisung für die spätere Verwendung auf.
	Sicherheitshinweis	Sicherheitshinweise mit diesem Symbol müssen beachtet werden, um Verletzungen zu vermeiden.
	Sicherheitszeichen	Dieses Symbol wird verwendet, um Sicherheitshinweise zu kennzeichnen, die beachtet werden müssen, um Schäden an der Maschine und deren Funktion zu vermeiden.
	Hinweis-Markierung	Dieses Symbol weist auf Tipps und Anweisungen hin, die Ihre Arbeit erleichtern und einen sicheren Betrieb gewährleisten sollen.
	Entsorgung von Altprodukten	Altgeräte dürfen nicht mit dem Hausmüll entsorgt werden. Bitte recyceln Sie sie, wenn entsprechende Einrichtungen vorhanden sind. Wenden Sie sich dazu an Ihre lokalen Behörden oder den Händler.
	Augenschutz	Tragen Sie beim Betrieb dieses Produkts immer einen Augenschutz, eine Schutzbrille mit Seitenschutz oder einen Vollgesichtsschutz.
	Ausführung der Klasse II	Doppelt isolierte Konstruktion.
	Halten Sie Umstehende fern	Um die Verletzungsgefahr zu reduzieren, muss der Benutzer alle Umstehenden mindestens 15 m entfernt halten.
	Stromschlag Vorsichtsmaßnahmen	Ziehen Sie sofort den Netzstecker, wenn das Kabel beschädigt oder abgeschnitten wurde.
	Schallleistungspegel	Der Schallleistungspegel beträgt 96dB(A)

	Stromschlaggefahr	Stromschlaggefahr
--	-------------------	-------------------

Die folgenden Signalwörter und Erklärungen weisen auf die Risikostufen hin, die mit diesem Produkt verbunden sind.

SYMBOL	SIGNAL	ERKLÄRUNG
	Gefahr	Weist auf eine unmittelbar gefährliche Situation hin, die, wenn sie nicht vermieden wird, zum Tod führt.
	Warnung	Weist auf eine potenziell gefährliche Situation hin, die bei Nichtbeachtung zu schweren oder tödlichen Verletzungen führen kann.
	Vorsicht	Weist auf eine potenziell gefährliche Situation hin, die bei Nichtbeachtung zu leichten oder mittelschweren Verletzungen führen kann.
	Vorsicht	(Ohne Sicherheitssymbol) Weist auf eine Situation hin, die zu Sachschäden führen kann.

3. WICHTIGE SICHERHEITSHINWEISE



WARNUNG!

Dieses Gerät darf nicht ohne Hilfe oder Aufsicht von Kindern oder anderen Personen benutzt werden, wenn ihre physischen, sensorischen oder geistigen Fähigkeiten verhindern, dass sie es sicher verwenden. Kinder müssen beaufsichtigt werden, um sicherzustellen, dass sie nicht mit dem Gerät spielen.

Überprüfen Sie Ihre Maschine vor der Inbetriebnahme sorgfältig auf etwaige Mängel. Wenn Sie einen Mangel finden, starten Sie das Gerät nicht, sondern wenden Sie sich an Ihren Händler.

Prüfen Sie insbesondere Folgendes:

Die Isolierung des Netzkabels muss einwandfrei und ohne Risse sein. Wenn das Netzkabel beschädigt ist, muss es durch einen autorisierten Händler ersetzt werden.

WARNUNG!

Warnung: Verwenden Sie das Gerät erst, wenn Sie diese Anleitung gelesen haben.

- Der Elektroanschluss muss von einem qualifizierten Elektriker vorgenommen werden und IEC60364-1 entsprechen.
- Die elektrische Versorgung dieses Geräts sollte entweder eine Fehlerstromschutzeinrichtung enthalten, die die Versorgung unterbricht, wenn der Leckstrom zur Erde für 30 ms einen Wert von 30 mA übersteigt, oder ein Gerät, das den Erdungskreis unterbricht.

- **WARNUNG:** Dieses Gerät ist zur Verwendung mit Reinigungsmitteln vorgesehen, die für die Nutzung in Hochdruckreinigungsgeräten zugelassen sind.
 - **WARNUNG:** Verwenden Sie das Gerät nicht innerhalb der Reichweite von Personen, außer wenn sie Schutzkleidung tragen.
 - **WARNUNG:** Hochdruckstrahlen können bei Missbrauch gefährlich sein. Der Strahl darf nicht auf Personen, spannungsführende elektrische Geräte oder das Gerät selbst gerichtet werden.
 - Richten Sie den Strahl nicht gegen sich selbst oder andere Personen, um Kleidung oder Schuhe zu reinigen.
 - Explosionsgefahr: Versprühen Sie keine brennbaren Flüssigkeiten.
 - Trennen Sie die Stromversorgung, bevor Sie Wartungsarbeiten vornehmen.
 - Hochdruckreiniger dürfen nicht von Kindern oder von ungeschultem Personal verwendet werden.
 - Um die Sicherheit des Geräts zu gewährleisten, dürfen nur Original-Ersatzteile des Herstellers oder vom Hersteller zugelassene Ersatzteile verwendet werden.
 - **WARNUNG:** Wasser, das durch den Rückflussverhinderer geflossen ist, ist nicht trinkbar.
 - **WARNUNG:** Die Maschine muss während der Reinigung oder Wartung und beim Austausch von Teilen für netzbetriebene Maschinen von der Stromversorgung getrennt werden, indem Sie den Stecker aus der Steckdose ziehen.
 - **WARNUNG:** Hochdruckschläuche, -armaturen und -kupplungen sind wichtig für die Sicherheit des Geräts. Verwenden Sie nur Schläuche, Armaturen und Kupplungen, die vom Hersteller empfohlen wurden.
 - Verwenden Sie das Gerät nicht, wenn ein Netzkabel oder wichtige Teile des Geräts beschädigt sind, z.B. Sicherheitsvorrichtungen, Hochdruckschläuche, Spritzpistole.
 - **WARNUNG:** Wenn ein Verlängerungskabel verwendet wird, müssen der Stecker und die Buchse eine wasserdichte Konstruktion aufweisen.
 - **WARNUNG:** Ungeeignete Verlängerungskabel können gefährlich sein.
- Dieser Hochdruckreiniger darf nicht bei Temperaturen unter 0°C eingesetzt werden.

WARNUNG!

- Kabel auf einer Trommel (falls verwendet) sollten immer vollständig abgerollt werden, um das Kabel vor Überhitzung zu schützen. - Wenn ein Verlängerungskabel verwendet wird, müssen der Stecker und die Buchse eine wasserdichte Konstruktion aufweisen.
- Ungeeignete Verlängerungskabel können gefährlich sein.
- Halten Sie die folgenden Anforderungen für die Länge und Durchmesser der Kabel ein.

1,0 mm² max. 12,5 m

1,5 mm² max. 20 m

2,5 mm² max. 30 m

Netzkabelanschlüsse müssen trocken und oberhalb des Bodens gehalten werden.

Wenn das Netzkabel beschädigt ist, muss es zur Vermeidung von Gefahren durch den Hersteller oder seinen Kundendienst oder eine ähnlich qualifizierte Person ausgetauscht werden.

Lassen Sie die Maschine bei Betrieb, Handhabung, Transport und Lagerung immer auf einer stabilen und ebenen Fläche. Eine umkippende Maschine führt zu Verletzungen.

Bei einem Unfall oder einer Panne ist das Gerät sofort auszuschalten. (Bei Kontakt mit Reinigungsmittel: Spülen Sie es mit viel sauberem Wasser ab.)

Achtung!

Durch schlechte Bedingungen des STROMNETZES können beim Starten des GERÄTS kurze Spannungsabfälle auftreten. Das kann andere Geräte beeinflussen (z.B. Lampen flackern). Wenn die NETZIMPEDANZ $Z_{max} < 0,335 \text{ OHM}$ liegt, sind solche Störungen nicht zu erwarten. (Bei Bedarf erhalten Sie bei Ihrem lokalen Stromanbieter weitere Informationen.)



WARNUNG! STROMSCHLAGGEFAHR

Eine falsche Verbindung des Erdungsleiters kann zur Gefahr eines Stromschlags führen. Wenden Sie sich an einen qualifizierten Elektriker oder Servicetechniker, wenn Sie sich nicht sicher sind, ob eine Steckdose ordnungsgemäß geerdet ist. Verändern Sie NICHT den Stecker des Geräts, damit er in eine Steckdose passt; lassen Sie in einem solchen Fall von einem qualifizierten Elektriker eine passende Steckdose einbauen.

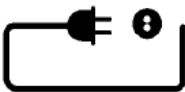

Netzanschluss

Folgendes ist beim Anschluss des Hochdruckreinigers an das Stromnetz zu beachten:

Der Elektroanschluss muss von einem qualifizierten Elektriker vorgenommen werden und IEC-364 entsprechen.

Es wird empfohlen, dass die elektrische Versorgung dieses Geräts eine Fehlerstromschutzeinrichtung enthält, die die Versorgung unterbricht, wenn der Leckstrom zur Erde für 30 ms einen Wert von 30 mA übersteigt.

WICHTIG: Nur Wasser verwenden, das keinerlei Verunreinigungen enthält.

Vor jeder Verwendung überprüfen, dass der Filter sauber ist (Abbildung 10), bei Verschmutzung muss er zuerst gereinigt werden.

Sicherheitsvorrichtungen

Das Entlastungsventil kann den Druck reduzieren, wenn er voreingestellte Werte überschreitet. Die Spritzpistole verfügt über eine Sperrvorrichtung. Wenn die Sperrklinke aktiviert ist, kann die Spritzpistole nicht bedient werden.

Wärmesensor:

Ein Wärmesensor schützt den Motor vor Überlastung. Die Maschine schaltet sich nach einigen Minuten wieder ein, wenn der Wärmesensor abgekühlt ist.

4. BEZEICHNUNG DER TEILE: (FIG. 1)

REPW 100 SET

- | | | |
|---------------------|-----------------------------|-------------------|
| 1. Griff | 7. Kabelhaken | 13. Pistolenhaken |
| 2. Sprühpistole | 8. Hochdruckschlauch | 14. Sprühdüse |
| 3. Ein-/Ausschalter | 9. Typenschild | 15. Auslöser |
| 4. Mittl. Lanze | 10. Reinigungsmittelflasche | 16. Pistolenperre |
| 5. Wassereinlass | 11. Wasserauslass | |
| 6. Stromkabel | 12. Warnetikett | |

REPW 120 SET

- | | | |
|---------------------|----------------------|-----------------------------|
| 1. Stromkabel | 7. Pistolenperre | 13. Reinigungsmittelflasche |
| 2. Wasserauslass | 8. Auslöser | 14. Warnetikett |
| 3. Ein-/Ausschalter | 9. Hochdruckschlauch | 15. Typenschild |
| 4. Mittl. Lanze | 10. Sprühdüse | 16. Rad |
| 5. Sprühpistole | 11. Wassereinlass | 17. Schlauchhaken |
| 6. Griff | 12. Turbolanze | |

REPW 150 SET

- | | | |
|---------------------|-----------------------------|-----------------------|
| 1. Griff | 7. Stromkabel | 13. Typenschild |
| 2. Sprühpistole | 8. Pistolenperre | 14. Rad |
| 3. Ein-/Ausschalter | 9. Auslöser | 15. Hochdruckschlauch |
| 4. Sprühdüse | 10. Pistolenhaken | 16. Wasserauslass |
| 5. Wassereinlass | 11. Warnetikett | 17. Turbolanze |
| 6. Kabelhaken | 12. Reinigungsmittelflasche | |

REPW 170 SET

- | | | |
|----------------------|-----------------------------|-----------------------------|
| 1. Wassereinlass | 7. Ein-/Ausschalter | 13. Kabelhaken |
| 2. Rad. | 8. Reinigungsmittelschalter | 14. Reinigungsmittelflasche |
| 3. Sprühdüse | 9. Stromkabel | 15. Typenschild |
| 4. Sprühpistole | 10. Warnetikett | |
| 5. Auslöser | 11. Wasserauslass | |
| 6. Hochdruckschlauch | 12. Pistolenperre | |

5. PRODUKTBESCHREIBUNG

VERWENDUNGSZWECK

- Der Hochdruckreiniger ist zum Reinigen von Fahrzeugen, Maschinen, Gebäuden, Fassaden, usw. in der Privatwirtschaft vorgesehen.

EINSATZGEBIETE

- Verwenden Sie das Gerät unter keinen Umständen in explosionsgefährdeten Bereichen!
- Die Arbeitstemperatur muss zwischen 0 und +40°C liegen.
- Die Maschine besteht aus einer Anordnung mit einer Pumpe, die in einem stoßdämpfenden Gehäuse untergebracht ist. Für eine optimale Arbeitsposition verfügt die Maschine über eine Lanze und einen rutschfesten Handgriff, dessen Form und Konfiguration den geltenden Vorschriften entsprechen.
- Die Lanze oder die Sprühdüse dürfen weder abgedeckt noch verändert werden.
- Der Hochdruckreiniger ist so konzipiert, dass er mit kaltem oder lauwarmem Wasser verwendet werden kann (max. 60°C); höhere Temperaturen können die Pumpe beschädigen.
- Verwenden Sie kein Wasser, das schmutzig oder sandig ist oder chemische Produkte enthält, da diese die Funktion beeinträchtigen und die Lebensdauer der Maschine verkürzen.
- Es kann Zubehör verwendet werden, um Arbeiten mit Schaumreinigern oder Sandspritzern durchzuführen.

REPW 100 SET

6. MONTAGE

- Stellen Sie den Reiniger so **NAH** wie möglich an die Wasserversorgung.
- Der Reiniger muss bei der Verwendung wie gezeigt auf einem sicheren, stabilen Untergrund stehen. FIG.2.
- Stecken Sie die Lanze in die Pistole und drehen Sie sie, bis die beiden Teile vollständig eingerastet sind, siehe FIG. 3.
- Verbinden Sie die Pistole mit dem Hochdruckschlauch, siehe FIG.4.
- Verbinden Sie den Hochdruckschlauch mit dem Wasserauslass am Reiniger, siehe FIG.5.
- Schließen Sie den Wasserzulaufschlauch an die Kupplung an, siehe FIG.6, und dann am Wasserzulauf des Reinigers. Der Zulaufschlauch muss einen Innendurchmesser von mindestens 13mm (1/2") haben und verstärkt sein. Die Wasserversorgung muss zumindest gleich der Förderleistung des Reinigers sein.



WARNUNG

Die Einlasswassertemperatur darf nicht mehr 40°C betragen. Die Wasserversorgung darf 0,7 MPa nicht überschreiten.



VORSICHT

Der Reiniger darf nur mit klarem Wasser verwendet werden; die Verwendung von ungefiltertem Wasser oder ätzenden Chemikalien beschädigt das Gerät.

- Stellen Sie den Motorschalter auf "OFF", siehe FIG. 8.

- Überprüfen Sie, dass die elektrische Versorgungsspannung und die Frequenz (Volt/Hz) den Angaben auf dem Typenschild des Reinigers entsprechen. Wenn die Stromversorgung richtig ist, können Sie nun den Stecker des Geräts in die Steckdose stecken.

7. BETRIEB

- Drehen Sie den Wasserhahn vollständig auf.
- **Lassen Sie die Sicherheitssperre los, siehe FIG.8, und drücken Sie den Auslöser für ein paar Sekunden, damit die Luft entweicht und der Restdruck im Schlauch sich entlädt.**
- Halten Sie den Auslöser gedrückt und drücken Sie den Schalter, um den Motor zu starten, siehe FIG.8.
- **Halten Sie beim erneuten Starten des Motors stets den Auslöser gedrückt.**

HINWEIS:

DER MOTOR NUR AN, WENN DER AUSLÖSER BETÄTIGT WIRD.

RICHTIGE BENUTZUNG VON STANDARDZUBEHÖR

- Der Reiniger ist mit einer einstellbaren Düse ausgestattet
- Der Strahl kann von dünn bis zu fächerartig eingestellt werden, siehe FIG. 9.

WARNUNG: VERSTELLEN SIE DIE DÜSE NICHT, WÄHREND DER AUSLÖSER GEDRÜCKT WIRD.

EMPFOHLENES REINIGUNGSVERFAHREN

- Lösen Sie Schmutz auf, indem Sie Reinigungsmittel mit dem Fächerstrahl auf die trockene Oberfläche auftragen. Arbeiten Sie an senkrechten Flächen von unten nach oben. Lassen Sie das Reinigungsmittel für 1 bis 2 Minuten einwirken, aber nicht trocknen. Arbeiten Sie auf der Oberfläche von unten nach oben.
- Vermeiden Sie, dass das ablaufende Wasser auf unerwünschte Oberflächen läuft.

LAGERUNG (FIG.10 – FIG. 12)

- Schalten Sie den Reiniger aus.
- Drehen Sie den Wasserhahn vollständig zu.
- Nach der Verwendung sollten die Reinigungsmittelreste aus dem Tank entfernt werden.
- Entladen Sie den Restdruck durch Drücken des Auslösers, bis kein Wasser mehr aus der Lanzendüse kommt.
- Betätigen Sie die Sicherheitssperre der Pistole.
- Ziehen Sie den Stecker aus der Steckdose.
- Betreiben Sie den Reiniger mit nicht-korrosivem/nicht-toxischem Frostschutzmittel, bevor Sie ihn für den Winter einlagern.

ACHTUNG: SPÜLEN SIE DAS GERÄT VOR JEDER BENUTZUNG VOLLSTÄNDIG MIT KLAREM WASSER AUS. FROSTSCHUTZMITTEL KANN LACKSCHÄDEN VERSURSACHEN, DAHER MÜSSEN SIE SICHERSTELLEN, DASS KEINE FROSTSCHUTZMITTEL MEHR IM SYSTEM IST, BEVOR SIE ES ERNEUT VERWENDEN.

REPW 120 SET

6. MONTAGE

- Stellen Sie den Reiniger so **NAH** wie möglich an die Wasserversorgung.
- Der Reiniger muss bei der Verwendung wie gezeigt auf einem sicheren, stabilen Untergrund stehen. FIG.3.
- Stecken Sie die Lanze in die Pistole und drehen Sie sie, bis die beiden Teile vollständig eingerastet sind, siehe FIG. 4.
- Verbinden Sie die Pistole mit dem Hochdruckschlauch, siehe FIG.5.
- Verbinden Sie den Hochdruckschlauch mit dem Wasserauslass am Reiniger, siehe FIG.6.
- Schließen Sie den Wasserzulaufschlauch an die Kupplung an, siehe FIG.7, und dann am Wasserzulauf des Reinigers. Der Zulaufschlauch muss einen Innendurchmesser von mindestens 13mm (1/2") haben und verstärkt sein. Die Wasserversorgung muss zumindest gleich der Förderleistung des Reinigers sein.



WARNUNG

Die Einlasswassertemperatur darf nicht mehr 40°C betragen. Die Wasserversorgung darf 0,7 MPa nicht überschreiten.



VORSICHT

Der Reiniger darf nur mit klarem Wasser verwendet werden; die Verwendung von ungefiltertem Wasser oder ätzenden Chemikalien beschädigt das Gerät.

- Stellen Sie den Motorschalter auf "OFF", siehe FIG. 9.
- Überprüfen Sie, dass die elektrische Versorgungsspannung und die Frequenz (Volt/Hz) den Angaben auf dem Typenschild des Reinigers entsprechen. Wenn die Stromversorgung richtig ist, können Sie nun den Stecker des Geräts in die Steckdose stecken.

7. BETRIEB

- Drehen Sie den Wasserhahn vollständig auf.
- **Lassen Sie die Sicherheitssperre los, siehe FIG.8, und drücken Sie den Auslöser für ein paar Sekunden, damit die Luft entweicht und der Restdruck im Schlauch sich entlädt.**
- Halten Sie den Auslöser gedrückt und drücken Sie den Schalter, um den Motor zu starten, siehe FIG.9.
- **Halten Sie beim erneuten Starten des Motors stets den Auslöser gedrückt.**

HINWEIS:

DER MOTOR NUR AN, WENN DER AUSLÖSER BETÄTIGT WIRD.

RICHTIGE BENUTZUNG VON STANDARDZUBEHÖR

- Der Reiniger ist mit einer einstellbaren Düse ausgestattet
- Der Strahl kann von dünn bis zu fächerartig eingestellt werden, siehe FIG. 10.

WARNUNG: VERSTELLEN SIE DIE DÜSE NICHT, WÄHREND DER AUSLÖSER GEDRÜCKT WIRD.

EMPFOHLENES REINIGUNGSVERFAHREN

- Lösen Sie Schmutz auf, indem Sie Reinigungsmittel mit dem Fächerstrahl auf die trockene Oberfläche auftragen. Arbeiten Sie an senkrechten Flächen von unten nach oben. Lassen Sie das Reinigungsmittel für 1 bis 2 Minuten einwirken, aber nicht trocknen. Arbeiten Sie auf der Oberfläche von unten nach oben.
- Vermeiden Sie, dass das ablaufende Wasser auf unerwünschte Oberflächen läuft.

LAGERUNG (FIG.11 – FIG. 13)

- Schalten Sie den Reiniger aus.
- Drehen Sie den Wasserhahn vollständig zu.
- Nach der Verwendung sollten die Reinigungsmittelreste aus dem Tank entfernt werden.
- Entladen Sie den Restdruck durch Drücken des Auslösers, bis kein Wasser mehr aus der Lanzendüse kommt.
- Betätigen Sie die Sicherheitssperre der Pistole.
- Ziehen Sie den Stecker aus der Steckdose.
- Betreiben Sie den Reiniger mit nicht-korrosivem/nicht-toxischem Frostschutzmittel, bevor Sie ihn für den Winter einlagern.

ACHTUNG: SPÜLEN SIE DAS GERÄT VOR JEDER BENUTZUNG VOLLSTÄNDIG MIT KLAREM WASSER AUS. FROSTSCHUTZMITTEL KANN LACKSCHÄDEN VERSURSACHEN, DAHER MÜSSEN SIE SICHERSTELLEN, DASS KEINE FROSTSCHUTZMITTEL MEHR IM SYSTEM IST, BEVOR SIE ES ERNEUT VERWENDEN

REPW 150 SET

6. MONTAGE

- Stellen Sie den Reiniger so **NAH** wie möglich an die Wasserversorgung.
- Der Reiniger muss bei der Verwendung wie gezeigt auf einem sicheren, stabilen Untergrund stehen. FIG.2.
- Stecken Sie die Lanze in die Pistole und drehen Sie sie, bis die beiden Teile vollständig eingerastet sind, siehe FIG. 3.
- Verbinden Sie die Pistole mit dem Hochdruckschlauch, siehe FIG.4.
- Verbinden Sie den Hochdruckschlauch mit dem Wasserauslass am Reiniger, siehe FIG.5.
- Schließen Sie den Wasserzulaufschlauch an die Kupplung an, siehe FIG.6, und dann am Wasserzulauf des Reinigers. Der Zulaufschlauch muss einen Innendurchmesser von mindestens 13mm (1/2") haben und verstärkt sein. Die Wasserversorgung muss zumindest gleich der Förderleistung des Reinigers sein.



WARNUNG

Die Einlasswassertemperatur darf nicht mehr 40°C betragen. Die Wasserversorgung darf 0,7 MPa nicht überschreiten.



VORSICHT

Der Reiniger darf nur mit klarem Wasser verwendet werden; die Verwendung von

ungefiltertem Wasser oder ätzenden Chemikalien beschädigt das Gerät.

- Stellen Sie den Motorschalter auf "OFF", siehe FIG. 8.
- Überprüfen Sie, dass die elektrische Versorgungsspannung und die Frequenz (Volt/Hz) den Angaben auf dem Typenschild des Reinigers entsprechen. Wenn die Stromversorgung richtig ist, können Sie nun den Stecker des Geräts in die Steckdose stecken.
- **7. BETRIEB**
 - Drehen Sie den Wasserhahn vollständig auf.
 - **Lassen Sie die Sicherheitssperre los, siehe FIG.8, und drücken Sie den Auslöser für ein paar Sekunden, damit die Luft entweicht und der Restdruck im Schlauch sich entlädt.**
 - Halten Sie den Auslöser gedrückt und drücken Sie den Schalter, um den Motor zu starten, siehe FIG.8.
 - **Halten Sie beim erneuten Starten des Motors stets den Auslöser gedrückt.**

HINWEIS:

DER MOTOR NUR AN, WENN DER AUSLÖSER BETÄTIGT WIRD.

RICHTIGE BENUTZUNG VON STANDARDZUBEHÖR

- Der Reiniger ist mit einer einstellbaren Düse ausgestattet
- Der Strahl kann von dünn bis zu fächerartig eingestellt werden, siehe FIG. 9.

WARNUNG: VERSTELLEN SIE DIE DÜSE NICHT, WÄHREND DER AUSLÖSER GEDRÜCKT WIRD.

EMPFOHLENES REINIGUNGSVERFAHREN

- Lösen Sie Schmutz auf, indem Sie Reinigungsmittel mit dem Fächerstrahl auf die trockene Oberfläche auftragen. Arbeiten Sie an senkrechten Flächen von unten nach oben. Lassen Sie das Reinigungsmittel für 1 bis 2 Minuten einwirken, aber nicht trocknen. Arbeiten Sie auf der Oberfläche von unten nach oben.
- Vermeiden Sie, dass das ablaufende Wasser auf unerwünschte Oberflächen läuft.

LAGERUNG (FIG.10 – FIG. 12)

- Schalten Sie den Reiniger aus.
- Drehen Sie den Wasserhahn vollständig zu.
- Nach der Verwendung sollten die Reinigungsmittelreste aus dem Tank entfernt werden.
- Entladen Sie den Restdruck durch Drücken des Auslösers, bis kein Wasser mehr aus der Lanzendüse kommt.
- Betätigen Sie die Sicherheitssperre der Pistole.
- Ziehen Sie den Stecker aus der Steckdose.
- Betreiben Sie den Reiniger mit nicht-korrosivem/nicht-toxischem Frostschutzmittel, bevor Sie ihn für den Winter einlagern.

ACHTUNG: SPÜLEN SIE DAS GERÄT VOR JEDER BENUTZUNG VOLLSTÄNDIG MIT KLAREM WASSER AUS. FROSTSCHUTZMITTEL KANN LACKSCHÄDEN

VERSURSACHEN, DAHER MÜSSEN SIE SICHERSTELLEN, DASS KEINE FROSTSCHUTZMITTEL MEHR IM SYSTEM IST, BEVOR SIE ES ERNEUT VERWENDEN.

REPW 170 SET

6. MONTAGE

- Stellen Sie den Reiniger so **NAH** wie möglich an die Wasserversorgung.
- Der Reiniger muss bei der Verwendung wie gezeigt auf einem sicheren, stabilen Untergrund stehen. FIG.2.
- Stecken Sie die Lanze in die Pistole und drehen Sie sie, bis die beiden Teile vollständig eingerastet sind, siehe FIG. 3
- Verbinden Sie die Pistole mit dem Hochdruckschlauch, siehe FIG.4
- Verbinden Sie den Hochdruckschlauch mit dem Wasserauslass am Reiniger, siehe FIG.5.
- Schließen Sie den Wasserzulaufschlauch an die Kupplung an, siehe FIG.6, und dann am Wasserzulauf des Reinigers. Der Zulaufschlauch muss einen Innendurchmesser von mindestens 13mm (1/2") haben und verstärkt sein. Die Wasserversorgung muss zumindest gleich der Förderleistung des Reinigers sein.



WARNUNG

Die Einlasswassertemperatur darf nicht mehr als 40°C betragen. Die Wasserversorgung darf 0,7 MPa nicht überschreiten.



VORSICHT

Der Reiniger darf nur mit klarem Wasser verwendet werden; die Verwendung von ungefiltertem Wasser oder ätzenden Chemikalien beschädigt das Gerät.

- Stellen Sie den Motorschalter auf "OFF", siehe FIG. 8.
- Überprüfen Sie, dass die elektrische Versorgungsspannung und die Frequenz (Volt/Hz) den Angaben auf dem Typenschild des Reinigers entsprechen. Wenn die Stromversorgung richtig ist, können Sie nun den Stecker des Geräts in die Steckdose stecken.

7. BETRIEB

- Drehen Sie den Wasserhahn vollständig auf.
- **Lassen Sie die Sicherheitssperre los, siehe FIG.7, und drücken Sie den Auslöser für ein paar Sekunden, damit die Luft entweicht und der Restdruck im Schlauch sich entlädt.**
- Halten Sie den Auslöser gedrückt und drücken Sie den Schalter, um den Motor zu starten, siehe FIG.8.
- **Halten Sie beim erneuten Starten des Motors stets den Auslöser gedrückt.**

HINWEIS:

DER MOTOR NUR AN, WENN DER AUSLÖSER BETÄTIGT WIRD.

RICHTIGE BENUTZUNG VON STANDARDZUBEHÖR

- Der Reiniger ist mit einer einstellbaren Düse ausgestattet
- Der Strahl kann von dünn bis zu fächerartig eingestellt werden, siehe FIG.9.

WARNUNG: VERSTELLEN SIE DIE DÜSE NICHT, WÄHREND DER AUSLÖSER GEDRÜCKT WIRD.

EMPFOHLENES REINIGUNGSVERFAHREN

- Lösen Sie Schmutz auf, indem Sie Reinigungsmittel mit dem Fächerstrahl auf die trockene Oberfläche auftragen. Arbeiten Sie an senkrechten Flächen von unten nach oben. Lassen Sie das Reinigungsmittel für 1 bis 2 Minuten einwirken, aber nicht trocknen. Arbeiten Sie auf der Oberfläche von unten nach oben.
- Vermeiden Sie, dass das ablaufende Wasser auf unerwünschte Oberflächen läuft.

LAGERUNG (FIG.10 – FIG. 12)

- Schalten Sie den Reiniger aus.
- Drehen Sie den Wasserhahn vollständig zu.
- Nach der Verwendung sollten die Reinigungsmittelreste aus dem Tank entfernt werden.
- Entladen Sie den Restdruck durch Drücken des Auslösers, bis kein Wasser mehr aus der Lanzendüse kommt.
- Betätigen Sie die Sicherheitssperre der Pistole.
- Ziehen Sie den Stecker aus der Steckdose.
- Betreiben Sie den Reiniger mit nicht-korrosivem/nicht-toxischem Frostschutzmittel, bevor Sie ihn für den Winter einlagern.

ACHTUNG: SPÜLEN SIE DAS GERÄT VOR JEDER BENÜTZUNG VOLLSTÄNDIG MIT KLAREM WASSER AUS. FROSTSCHUTZMITTEL KANN LACKSCHÄDEN VERSURSACHEN, DAHER MÜSSEN SIE SICHERSTELLEN, DASS KEINE FROSTSCHUTZMITTEL MEHR IM SYSTEM IST, BEVOR SIE ES ERNEUT VERWENDEN.

8. WARTUNG



VORSICHT

Ziehen Sie vor Arbeiten am Reiniger den Stecker aus der Steckdose.

- Um eine gute Leistung zu gewährleisten, überprüfen und reinigen Sie die Saug- und Reinigungsmittelfilter nach jeweils 50 Betriebsstunden. 11.
- Reinigen Sie die Düse des Geräts. Entfernen Sie die Lanze von der Pistole und jeglichen Schmutz aus dem Düsenloch (FIG. 12) und spülen Sie sie durch.

9. FEHLERBEHEBUNG

Trennen Sie die Stromversorgung, bevor Sie Wartungsarbeiten vornehmen oder die ordnungsgemäße Funktion des Geräts überprüfen.

Um Enttäuschungen zu vermeiden, sollten Sie die folgenden Punkte prüfen, bevor Sie sich an den Kundendienst wenden:

Symptom	Ursache	Empfohlene Maßnahme
Maschine startet nicht	Maschine ist nicht angeschlossen Defekte Steckdose Sicherung durchgebrannt Defektes Verlängerungskabel	Stecken Sie das Gerät in die Steckdose Probieren Sie eine andere Steckdose aus. Sicherung ersetzen. Schalten Sie andere Maschinen aus. Versuchen Sie es ohne das Verlängerungskabel.
Schwankender Druck	Pumpe saugt Luft Ventile sind verschmutzt, abgenutzt oder stecken fest Pumpendichtungen abgenutzt	Überprüfen Sie, ob Schläuche und Anschlüsse luftdicht sind. Reinigen und ersetzen oder Händler kontaktieren Reinigen und ersetzen oder Händler kontaktieren
Maschine stoppt	Sicherung durchgebrannt Falsche Netzspannung Wärmesensor aktiviert Düse teilweise blockiert	Sicherung ersetzen. Schalten Sie andere Maschinen aus. Prüfen Sie, ob die Netzspannung mit den Angaben auf dem Typenschild übereinstimmt. Lassen Sie die Maschine 5 Minuten lang abkühlen. Reinigen Sie die Düse
Sicherung brennt durch	Sicherung zu klein	Wechseln Sie eine Version, die einen höheren Amp.-Wert hat als das Gerät. Versuchen Sie es ohne das Verlängerungskabel.
Maschinen stottert	Luft im Zulaufschlauch Unzureichende Versorgung mit Leitungswasser	Lassen Sie die Maschine mit offenem Auslöser laufen, bis der reguläre Arbeitsdruck wiederhergestellt ist. Überprüfen Sie, ob die Wasserversorgung den

	Düse teilweise blockiert Wasserfilter blockiert Schlauch geknickt	geforderten Spezifikationen entspricht. NB! Vermeiden Sie lange, dünne Schläuche (min. 1/2") Reinigen Sie die Düse Reinigen Sie den Filter Legen Sie den Schlauch gerade aus.
Maschine startet und stoppt häufig von selbst	Pumpe/Spritzpistole ist innen undicht.	Wenden Sie sich an den nächstgelegenen Kundendienst
Maschine startet, aber es kommt kein Wasser heraus	Pumpe/Schläuche oder Zubehör eingefroren Kein Wasserzufuhr Wasserfilter blockiert Düse blockiert	Warten Sie, bis Pumpe/Schläuche oder Zubehör aufgetaut sind. Schließen Sie die Wasserzufuhr an. Reinigen Sie den Filter Reinigen Sie die Düse

Wenn andere als die aufgeführten Probleme auftreten, kontaktieren Sie bitte Ihren lokalen Händler.

10. Schaltplan REPW 100/120/150 SET

- S1: Der Schalter
- S2: Druckschalter
- C: Kondensator
- TP: Temperatursicherung
- M Motor
- L1: Wicklung-
- L2: Neutral (falls vorhanden)
- B: Bypass-Ventil
- R: Rotor
- P: Druck

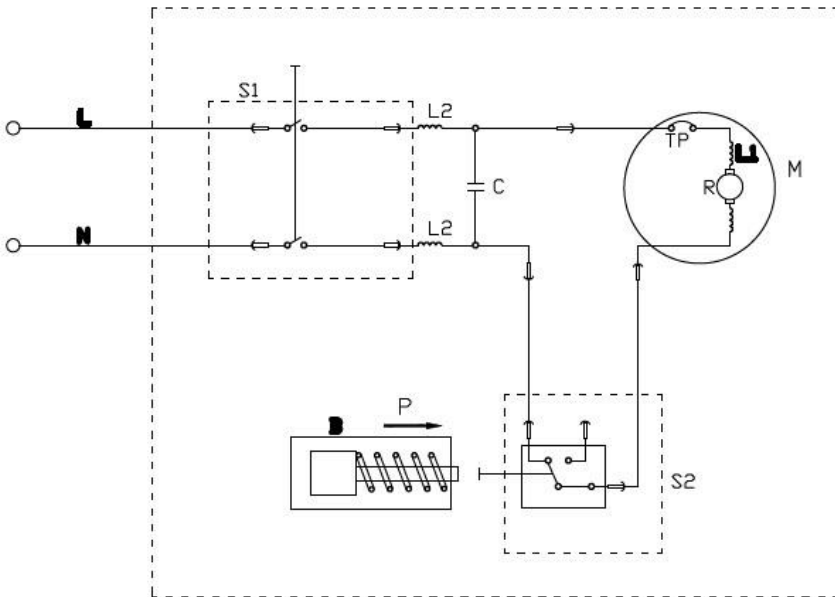

REPW 170 SET

L1: Hauptwicklung

L2: Hilfswicklung

S1: Der Schalter

S2: Druckschalter

C: Kondensator

M Motor

B: Bypass-Ventil

P: Druck

TP: Temperatursicherung

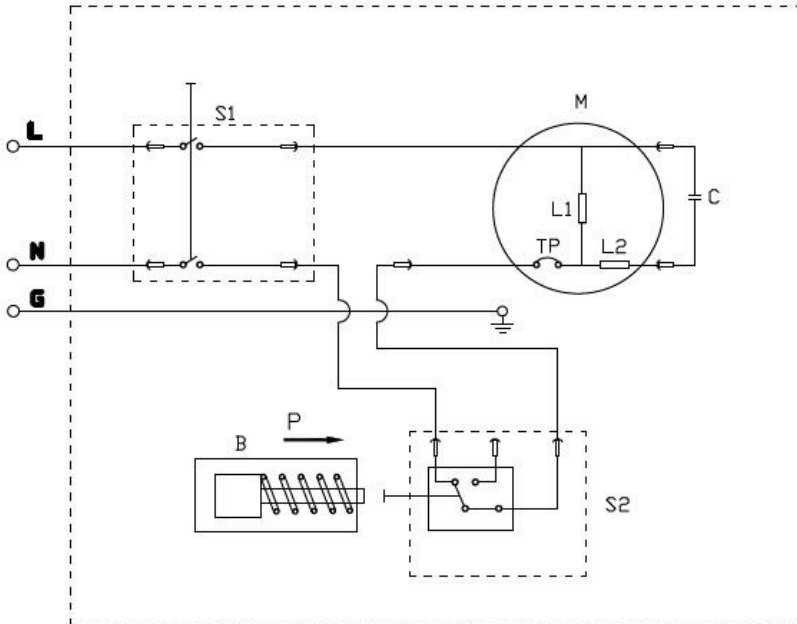

11. ENTSORGUNG

Recycling des Reinigers



Entsorgen Sie elektrische Geräte nicht im Hausmüll, sondern nutzen Sie die Sammelstellen.

Kontaktieren Sie die zuständige lokale Stelle, um Informationen über die Sammelsysteme zu erhalten.

Wenn elektrische Geräte in Deponien entsorgt werden, können gefährliche Stoffe in das Grundwasser und damit in die Nahrungskette gelangen, wodurch sie Ihre Gesundheit und Ihr Wohlbefinden schädigen können.

Beim Austausch alter Geräte durch neue ist der Verkäufer gesetzlich verpflichtet, Ihr zu entsorgendes Altgerät kostenlos zurückzunehmen.

EREDETI KEZELÉSI KÉZIKÖNYV
Magasnyomású mosó felhasználói kézikönyve
REPW 100, 120, 150, 170 SET



Gyártó:
GARLAND distributor, s.r.o., Hradecká 1136, 50601 Jičín, Cseh Köztársaság













Figyelmeztetés: A gép használata előtt olvassa el a kezelési kézikönyvet.

1. Műszaki adatok





Típusnév	REPW 100 SET	REPW 120 SET	REPW 150 SET	REPW 170 SET
Névleges feszültség:	220 - 240 V, 50-60 Hz			
Névleges felvett teljesítmény:	1400 W	1500 W	2000 W	2500 W
Védelmi osztály:	II			I
Védettségi szint:	IPX5			
Névleges nyomás:	70 bar	80 bar	110 bar	130 bar
Max. nyomás:	100 bar	120 bar	150 bar	170 bar
Névleges áramlási sebesség:	5,5 l/min	6 l/min	6,7 l/min	7,3 l/min
Max. áramlási sebesség:	6,5 l/min	7,2 l/min	7,8 l/min	7,8 l/min
Felhasználható víz hőmérséklete:	0-40 °C			
Max. bemenő víznyomás:	0,7 MPa	0,7 MPa	0,7 MPa	0,7 MPa
Akusztikus nyomásszint: Toleranciafaktor:	75,2 dB(A) 3 dB(A)	75,9 dB(A) 3 dB(A)	81 dB(A) 3 dB(A)	80,8 dB(A) 2 dB(A)
Akusztikus teljesítményszint: Toleranciafaktor:	92 dB(A)	92 dB(A)	96 dB(A)	95 dB(A)
Súlyozott effektív rezgésyorsulás értéke, K_{Ah} :	2,9 m/s ² 1,5 m/s ²	3,2 m/s ² 1,5 m/s ²	9,3 m/s ² 1,5 m/s ²	7,7 / 5,4 m/s ² 1,5 m/s ²
Súly:	4,56 kg	6,52 kg	11,62 kg	25,26 kg

2. ÚTMUTATÁSOKAT JELZŐ SZIMBÓLUMOK

A következő szimbólumok némelyike szerepelhet ezen a terméken. Kérjük, a biztonságos kezelés érdekében tanulmányozza át őket, és tanulja meg a jelentésüket.

SZIMBÓLUM	NÉV	MAGYARÁZAT
	Olvassa el az útmutatást	Magasnyomású mosója első használata előtt alaposan olvassa át ezt a kezelési kézikönyvet. Őrizze meg az útmutatásokat későbbi használatra.
	Biztonsági figyelmeztetés	A személyi sérülések elkerülése végett a jelen szimbólummal jelölt biztonsági útmutatásokat be kell tartani.
	Biztonsági jelölés	Ez a szimbólum olyan biztonsági útmutatásokat jelöl, amelyet a gépben és működésében bekövetkező károsodás elkerülése érdekében be kell tartani.
	Tippre utaló szimbólum	A munka egyszerűbbé tételére és a biztonságos üzemeltetésre vonatkozó tippeket és útmutatásokat jelöl.
	Elhasznált termékek kiselejtezése	Elektromos termékek hulladékai nem dobhatók ki a háztartási hulladékkal együtt. Kérjük, ahol lehetőség van rá, gondoskodjon újrahasznosításukról. Az újrahasznosítás ügyében a helyi hatóságtól vagy kiskereskedőtől kérjen tanácsot.
	A szem védelme	Mindig viseljen védőszemüveget vagy oldalvédővel is ellátott biztonsági szemüveget, amikor ezzel a géppel dolgozik.
	II. osztályú konstrukció	Kettős szigetelésű konstrukció
	Tartsa távol a báméskodókat	A sérülésveszély csökkentése végett a báméskodókat ne engedje 15 m-nél közelebb.
	Áramütés Elővigyázatossági szabály	Ha a kábelen sérülés vagy vágás van, húzza ki a gép dugaszát a konnektorból.
	Hangteljesítményszint	Hangteljesítményszint 96dB(A)
	Áramütés veszélye	Áramütés veszélye

A termék használatával járó veszélyek mértékét a következő szavakkal érzékeltetjük.

SZIMBÓLUM	JELZÉSE	JELENTÉSE
	Veszély	Olyan közvetlen veszélyhelyzetet jelöl, amely halálos sérüléshez vezet.
	Figyelmeztetés	Olyan potenciálisan veszélyes helyzetet jelöl, amely halálos vagy súlyos sérüléshez vezethet.
	Vigyázat	Olyan potenciálisan veszélyes helyzetet jelöl, amely könnyű vagy közepesen súlyos sérüléshez vezethet.
	Vigyázat	(Biztonsági figyelmeztető szimbólum nélkül) olyan helyzetre utal, amely anyagi kár veszélyével jár.

3. FONTOS BIZTONSÁGI ÚTMUTATÁSOK FIGYELMEZTETÉS!



Ezt a készüléket segítség vagy felügyelet nélkül nem használhatják gyerekek, illetve olyan személyek, akiket fizikai, érzékelési és mentális képességeik akadályoznak a készülék biztonságos használatában. Ügyelni kell arra, hogy gyermekek ne játszhassanak a géppel.

A gép beindításának megkezdése előtt gondosan ellenőrizze, nincs-e rajta meghibásodás. Ha ilyet talál, ne indítsa be a gépet, hanem forduljon forgalmazójához.

Ami különös ellenőrzést igényel:

A tápkábel szigetelésének hibátlannak és repedéstől mentesnek kell lennie. Ha a tápkábel sérült, megbízott forgalmazónak kell kicserélnie.

FIGYELMEZTETÉS!

Figyelmeztetés: Ne használja ezt a készüléket, amíg el nem olvasta ezt a kezelési útmutatót.

- Az elektromos bekötést képzett villanszerelőnek az IEC60364-1 szabvány szerint kell elvégeznie.
- A készülék tápellátásában kell lennie egy maradékáram-védő eszköznek, amely megszakítja a tápellátást, ha a föld felé elszivárgó áram 30 ms-ig meghaladja a 30 mA-t, vagy egy olyan eszköznek, amely megszakítja a földáramkört.
- **FIGYELMEZTETÉS:** Ezt a berendezést magas nyomáson működő mosogatógépekhez jóváhagyott mosogatószerekkel való használatra terveztük.
- **FIGYELMEZTETÉS:** Csak védőöltözetet viselő személyek közelében használja a készüléket.

- **FIGYELMEZTETÉS:** A nem rendeltetésszerűen használt magasnyomású vízszugár veszélyes lehet. Tilos a vízszugarat személyek, feszültség alatt álló elektromos berendezés vagy maga a készülék felé irányítani.
 - Ne irányítsa a vízszugarat önmaga vagy mások felé a ruhájuk vagy lábbelijük lemosása céljából.
 - Robbanásveszély – Ne permetezzen gyúlékony folyadékokkal.
 - Mielőtt felhasználói karbantartást végez a készüléken, húzza ki a dugaszát a konnektorból.
 - Magasnyomású mosót gyerekek vagy a használatára ki nem képzett személyek nem használhatnak.
 - A készülék biztonságossága érdekében csak a gyártó által szállított vagy ajánlott alkatrészeket használjon fel.
 - **FIGYELMEZTETÉS:** Az a víz, amely átfolyt visszaáramlás-gátlón, nem számít ivóvíznek.
 - **FIGYELMEZTETÉS:** A gépet tisztítás, karbantartás vagy elektromos hálózatról üzemeltetett gép alkatrészeinek cseréje előtt le kell kapcsolni az áramforrásról, azaz ki kell húzni a dugaszát a konnektorból.
 - **FIGYELMEZTETÉS:** A magasnyomású tömlők, tömlőösszekötők és csatlakozókarmantyúk fontosak a készülék biztonságosságának szempontjából. Csak a gyártó által ajánlott tömlőket, tömlőösszekötőket és csatlakozókarmantyúkat használjon.
 - Ne használja a készüléket, ha a tápkábele vagy más fontos alkatrésze (pl. biztonsági készülékek, magasnyomású tömlők, szórópisztoly) sérült.
 - **FIGYELMEZTETÉS:** Hosszabbító kábel használata esetén a dugasznak és a konnektornak vízhatlannak kell lennie.
 - **FIGYELMEZTETÉS:** Alkalmatlan hosszabbító kábel használata veszélyes lehet.
- 0°C alatti hőmérsékleten tilos a magasnyomású mosó használata.

FIGYELMEZTETÉS!

- Kábeldob (ha használja) használata esetén a kábelt teljes hosszában le kell csévélni, hogy ne melegedjen túl. Hosszabbító kábel használata esetén a dugasznak és a konnektornak vízhatlannak kell lennie.
- Alkalmatlan hosszabbító kábel használata veszélyes lehet.
- A kábelnek az alább megadott keresztmetszetűnek és hosszúságúnak kell lennie.

1,0 mm² max. 12,5 m

1,5 mm² max. 20 m

2,5 mm² max. 30 m

A tápkábel csatlakozóit szárazon és a talajszinttől távol kell tartani.

Ha a tápkábel sérült, a veszély elkerülése végett a gyártóval, szervizügynökével vagy hasonló szakképzettségű személlyel kell kicseréltetni.

A gépet üzemeltetés, kezelés, szállítás és raktározás közben stabil és sík felületen kell tartani. Ha a gép hirtelen felborul, személyi sérülést okozhat.

Baleset vagy meghibásodás esetén azonnal kapcsolja ki a gépet. (pl. tisztítószerrel való érintkezés: leöblítés tiszta, bő vízzel)

Figyelem!

Ha gyenge az elektromos HÁLÓZAT, rövid feszültségeseésekre lehet számítani a BERENDEZÉS indításakor. Ez hatással lehet más berendezések működésére (pl. villog egy lámpa). Ha a HÁLÓZAT IMPEDANCIÁJA $< 0,335 \text{ OHM}$, ilyen zavarok nem várhatók. (Szükség esetén a helyi áramszolgáltatótól kaphat bővebb tájékoztatást.)



FIGYELMEZTETÉS! ÁRAMÜTÉS VESZÉLYE

A berendezés földelővezetékének helytelen csatlakoztatása áramütés veszélyét eredményezheti. Ha nem biztos abban, hogy a konnektor helyesen van földelve, ellenőriztesse képzett villanyszerelővel vagy szervizszeméllyel. NE alakítsa át a készülék gyári dugaszát azért, hogy bedugaszolhassa a konnektorba, hanem képzett szakemberrel szereltesse megfelelő konnektort.

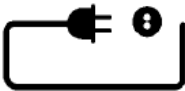

Bekötés az elektromos hálózatra

A magasnyomású mosó elektromos bekötésénél az alábbiakat kell betartani:

Az elektromos bekötést képzett villanyszerelőnek az IEC-364 szabvány szerint kell elvégeznie.

Ajánlatos, hogy készülék tápellátásában legyen egy maradékáram-védő eszköz, amely megszakítja a tápellátást, ha a föld felé elszivárgó áram 30 ms-ig meghaladja a 30 mA-t.

FONTOS. Csak minden szennyeződéstől mentes vizet használjon.

Minden használat előtt ellenőrizze a szűrő tisztaságát (10. kép), és ha piszkos, tisztítsa meg.

Biztonsági eszközök

A kiegyenlítőszelep csökkentheti a nyomást, ha az túllépi az előre beállított értéket. A szórópisztolyon van egy reteszelő készülék. Amikor a zárópecek aktiválva van, a szórópisztoly nem működik.

Hőérzékelő:

Túlterheléstől védi a motort. A gép néhány perc múlva újraindul, amint a hőérzékelő lehűlt.

4. AZ ALKATRÉSZEK NEVE (1. ÁBRA)

REPW 100 SET

- | | | |
|-------------------|---------------------------|---------------------------|
| 1. Fogantyú | 7. Kábelkampó | 13. Pisztoly akasztó |
| 2. Szórópisztoly | 8. Magasnyomású tömlő | 14. Szórócső |
| 3. Üzemi kapcsoló | 9. Adattábla | 15. Kioldó |
| 4. Középső cső | 10. Tisztítószeres palack | 16. Szórópisztoly retesze |
| 5. Vízbemenet | 11. Vízkimenet | |
| 6. Tápkábel | 12. Figyelmeztető címke | |

REPW 120 SET

- | | | |
|-------------------|--------------------------|---------------------------|
| 1. Tápkábel | 7. Szórópisztoly retesze | 13. Tisztítószeres palack |
| 2. Vízkimenet | 8. Kioldó | 14. Figyelmeztető címke |
| 3. Üzemi kapcsoló | 9. Magasnyomású tömlő | 15. Adattábla |
| 4. Középső cső | 10. Szórócső | 16. Kerék |
| 5. Szórópisztoly | 11. Vízbemenet | 17. Tömlő akasztó |
| 6. Fogantyú | 12. Turbó cső | |

REPW 150 SET

- | | | |
|-------------------|---------------------------|------------------------|
| 1. Fogantyú | 7. Tápkábel | 13. Adattábla |
| 2. Szórópisztoly | 8. Szórópisztoly retesze | 14. Kerék |
| 3. Üzemi kapcsoló | 9. Kioldó | 15. Magasnyomású tömlő |
| 4. Szórócső | 10. Pisztoly akasztó | 16. Vízkimenet |
| 5. Vízbemenet | 11. Figyelmeztető címke | 17. Turbó cső |
| 6. Kábelkampó | 12. Tisztítószeres palack | |

REPW 170 SET

- | | | |
|-----------------------|----------------------------|---------------------------|
| 1. Vízbemenet | 7. Üzemi kapcsoló | 13. Kábelkampó |
| 2. Kerék | 8. Tisztítószer kapcsolója | 14. Tisztítószeres palack |
| 3. Szórócső | 9. Tápkábel | 15. Adattábla |
| 4. Szórópisztoly | 10. Figyelmeztető címke | |
| 5. Kioldó | 11. Vízkimenet | |
| 6. Magasnyomású tömlő | 12. Szórópisztoly retesze | |

5. A TERMÉK ISMERTETÉSE

RENDELTETÉS

- A magasnyomású mosót járművek, gépek, épületek, homlokzatok stb. mosásához terveztük, házi használatra.

ALKALMAZÁSI TERÜLETEK

- Robbanásveszélyes területen vagy körülmények között soha ne használja a gépet!
- Az üzemi hőmérséklet 0 és +40°C között van.
- A gép egy ütészálló házba épített szivattyú szerelvényből áll. Az optimális munkahelyzet végett a gépet szórócsővel és csúszásmentes markolattal szállítjuk, amelynek kialakítása megfelel az alkalmazandó előírásoknak.
- Semmiképpen ne takarja le és ne alakítsa át a csövet vagy a szórófejeket.
- A magasnyomású mosót hideg vagy langyos (max. 60°C-os) vízzel való használatra terveztük; magasabb hőmérséklet árthat a szivattyúnak.

- Ne használjon piszkos, daraszerű törmeléket vagy vegyi terméket tartalmazó vizet, mert az rontja a gép működését és megrövidíti az élettartamát.
- Habtisztítókkal, homokszűrőkkel végzett munkákhoz tartozékok használhatók.

REPW 100 SET

6. ÖSSZESZERELÉS

- Helyezze a mosót a vízvételi helyhez annyira **KÖZEL**, amennyire lehetséges.
- A mosót biztonságosan, stabilan kell elhelyezni, ahogyan az ábra mutatja (2. ÁBRA).
- Illessze a csövet a szórópisztolyba, és addig forgassa, amíg a két alkatrész teljesen egymáshoz nem rögzítődik (3. ÁBRA).
- Csatlakoztassa a szórópisztolyt a magasnyomású tömlőhöz (4. ÁBRA).
- Csatlakoztassa a magasnyomású tömlőt a mosó vízkimenetére (5. ÁBRA).
- Csatlakoztassa a vízellátó tömlőt a belső menetes csőcsatlakozóra (6. ÁBRA), majd csatlakoztassa a mosó vízbemenetére. A vízszállító tömlő legalább 13 mm belső átmérőjű és megerősített legyen. A vízellátás a mosó szállítási kapacitásával legalább egyenlő legyen.



FIGYELMEZTETÉS

A bemenő víz hőmérséklete nem lehet 40°C-nál magasabb. A vízellátás nyomása nem lehet nagyobb, mint 0,7 MPa.



VIGYÁZAT

A mosó csak tiszta vízzel használható, szűretlen víz vagy korrozív vegyszer károsítja a gépet.

- Állítsa a motor kapcsolóját „OFF” (KI) helyzetbe (8. ÁBRA).
- Ellenőrizze, hogy az áramellátás feszültsége és frekvenciája (Volt/Hz) megfelel-e a mosó adattábláján megadottnak. Ha az megfelelő, rádugaszolhatja a gépet a konnektorra.

7. A GÉP KEZELÉSE

- Nyissa ki teljesen a vízellátó csapot.
- **Oldja ki a biztonsági reteszt (8. ÁBRA), majd húzza be a kioldót néhány másodpercre, hogy a levegő kiszabaduljon, és kiengedje a visszamaradó nyomást a tömlőből.**
- Tartsa a kioldót behúzva, és nyomja meg a kapcsolót a motor indításához (8. ÁBRA).
- **A motor további indításánál mindig tartsa behúzva a kioldót.**

TARTSA SZEM ELŐTT:

A MOTOR CSAK AKKOR JÁR, AMIKOR A KIOLDÓT MŰKÖDTETIK.

A STANDARD TARTOZÉKOK HELYES HASZNÁLATA

- A mosóhoz állítható szórófej is tartozik.
- A vízszugár ceruzavastagságától legyezőszerűig állítható (9. ÁBRA).

FIGYELMEZTETÉS: ADDIG NE ÁLLÍTSON A SZÓRÓFEJEN, AMÍG A KIOLDÓ BE VAN HÚZVA.

AJÁNLOTT TISZTÍTÁSI MÓD

- A legyezőszerű vízsugárral, tisztítószert használva oldja fel a piszkot a száraz felületen. Független felületet az aljától felfelé haladva tisztítson. Hagyja, hogy a tisztítószert 1-2 percig kifejtsék a hatásukat, de ne hagyja felszáradni. A felületet lentől felfelé tisztítsa.
- Ne hagyja, hogy az öblítővíz olyan felületekre is eljusson, ahol nem kívánatos.

TÁROLÁS (10– 12. ÁBRA)

- Kapcsolja ki a mosót.
- Zárja el a vízellátó csapot.
- Használat után a tartályból el kell távolítani a tisztítószert maradványait.
- Engedje ki a visszamaradó nyomást úgy, hogy a kioldót behúzza tartja addig, amíg már nem jön több víz a cső szórófejéből.
- Kapcsolja be a pisztoly biztonsági reteszét.
- Húzza ki a dugaszt a konnektorból.
- A téli tároláshoz működtesse a mosót nem korrozív és nem mérgező fagyállóval.

FIGYELMEZTETÉS: A KÖVETKEZŐ HASZNÁLAT ELŐTT TISZTA VÍZZEL TELJESEN ÖBLÍTSE ÁT A GÉPET. A FAGYÁLLÓ ÁRTHAT A FESTÉSNEK, EZÉRT GONDOSKODJON ARRÓL, HOGY A KÖVETKEZŐ HASZNÁLATIG NE MARADJON FAGYÁLLÓ A RENDSZERBEN.

REPW 120 SET

6. ÖSSZESZERELÉS

- Helyezze a mosót a vízvételi helyhez annyira **KÖZEL**, amennyire lehetséges.
- A mosót biztonságosan, stabilan kell elhelyezni, ahogyan az ábra mutatja (3. ÁBRA).
- Illessze a csövet a szórópisztolyba, és addig forgassa, amíg a két alkatrész teljesen egymáshoz nem rögzítődik (4. ÁBRA).
- Csatlakoztassa a szórópisztolyt a magasnyomású tömlőhöz (5. ÁBRA).
- Csatlakoztassa a magasnyomású tömlőt a mosó vízkimenetére (6. ÁBRA).
- Csatlakoztassa a vízellátó tömlőt a belső menetes csőcsatlakozóra (7. ÁBRA), majd csatlakoztassa a mosó vízbemenetére. A vízszállító tömlő legalább 13 mm belső átmérőjű és megerősített legyen. A vízellátás a mosó szállítási kapacitásával legalább egyenlő legyen.



FIGYELMEZTETÉS

A bemenő víz hőmérséklete nem lehet 40°C-nál magasabb. A vízellátás nyomása nem lehet nagyobb, mint 0,7 MPa.



VIGYÁZAT

A mosó csak tiszta vízzel használható, szűretlen víz vagy korrozív vegyszer károsítja a gépet.

- Állítsa a motor kapcsolóját „OFF” (KI) helyzetbe (9. ÁBRA).
- Ellenőrizze, hogy az áramellátás feszültsége és frekvenciája (Volt/Hz) megfelel-e a mosó adattábláján megadottnak. Ha az megfelelő, rádugaszolhatja a gépet a konnektorra.

7. A GÉP KEZELÉSE

- Nyissa ki teljesen a vízellátó csapot.

- Oldja ki a biztonsági reteszt (8. ÁBRA), majd húzza be a kioldót néhány másodpercre, hogy a levegő kiszabaduljon, és kiengedje a visszamaradó nyomást a tömlőből.
- Tartsa a kioldót behúzva, és nyomja meg a kapcsolót a motor indításához (9. ÁBRA).
- A motor további indításánál mindig tartsa behúzva a kioldót.

TARTSA SZEM ELŐTT:

A MOTOR CSAK AKKOR JÁR, AMIKOR A KIOLDÓT MŰKÖDTETIK.

A STANDARD TARTOZÉKOK HELYES HASZNÁLATA

- A mosóhoz állítható szórófej is tartozik.
- A vízszűrő ceruzavastagságától legyezőszerű állítható (10. ÁBRA).

FIGYELMEZTETÉS: ADDIG NE ÁLLÍTSON A SZÓRÓFEJEN, AMÍG A KIOLDÓ BE VAN HÚZVA.

AJÁNLOTT TISZTÍTÁSI MÓD

- A legyezőszerű vízszűrővel, tisztítószert használva oldja fel a piszkot a száraz felületen. Függetlenül a felület az aljától felfelé haladva tisztítson. Hagyja, hogy a tisztítószert 1-2 percig kifejtsen a hatását, de ne hagyja felszáradni. A felületet lentől felfelé tisztítsa.
- Ne hagyja, hogy az öblítővíz olyan felületekre is eljusson, ahol nem kívánatos.

TÁROLÁS (11– 13. ÁBRA)

- Kapcsolja ki a mosót.
- Zárja el a vízellátó csapot.
- Használat után a tartályból el kell távolítani a tisztítószert maradványait.
- Engedje ki a visszamaradó nyomást úgy, hogy a kioldót behúzva tartja addig, amíg már nem jön több víz a cső szórófejeiből.
- Kapcsolja be a pisztoly biztonsági reteszt.
- Húzza ki a dugaszt a konnektorból.
- A téli tároláshoz működtesse a mosót nem korrozív és nem mérgező fagyállóval.

FIGYELMEZTETÉS: A KÖVETKEZŐ HASZNÁLAT ELŐTT TISZTA VÍZZEL TELJESEN ÖBLÍTSE ÁT A GÉPET. A FAGYÁLLÓ ÁRTHAT A FESTÉSNEK, EZÉRT GONDOSKODJON ARRÓL, HOGY A KÖVETKEZŐ HASZNÁLATIG NE MARADJON FAGYÁLLÓ A RENDSZERBEN.

REPW 150 SET

6. ÖSSZESZERELÉS

- Helyezze a mosót a vízvételi helyhez annyira **KÖZEL**, amennyire lehetséges.
- A mosót biztonságosan, stabilan kell elhelyezni, ahogyan az ábra mutatja (2. ÁBRA).
- Illessze a csövet a szórópisztolyba, és addig forgassa, amíg a két alkatrész teljesen egymáshoz nem rögzítődik (3. ÁBRA).
- Csatlakoztassa a szórópisztolyt a magasnyomású tömlőhöz (4. ÁBRA).

- Csatlakoztassa a magasnyomású tömlőt a mosó vízkimenetére (5. ÁBRA).
- Csatlakoztassa a vízellátó tömlőt a belső menetes csőcsatlakozóra (6. ÁBRA), majd csatlakoztassa a mosó vízbemenetére. A vízszállító tömlő legalább 13 mm belső átmérőjű és megerősített legyen. A vízellátás a mosó szállítási kapacitásával legalább egyenlő legyen.



FIGYELMEZTETÉS

A bemenő víz hőmérséklete nem lehet 40°C-nál magasabb. A vízellátás nyomása nem lehet nagyobb, mint 0,7 MPa.



VIGYÁZAT

A mosó csak tiszta vízzel használható, szűretlen víz vagy korrozív vegyszer károsítja a gépet.

- Állítsa a motor kapcsolóját „OFF” (KI) helyzetbe (8. ÁBRA).
- Ellenőrizze, hogy az áramellátás feszültsége és frekvenciája (Volt/Hz) megfelel-e a mosó adattábláján megadottnak. Ha az megfelelő, rádugaszolhatja a gépet a konnektorra.

● 7. A GÉP KEZELÉSE

- Nyissa ki teljesen a vízellátó csapot.
- **Oldja ki a biztonsági reteszt (8. ÁBRA), majd húzza be a kioldót néhány másodpercre, hogy a levegő kiszabaduljon, és kiengedje a visszamaradó nyomást a tömlőből.**
- Tartsa a kioldót behúzva, és nyomja meg a kapcsolót a motor indításához (8. ÁBRA).
- **A motor további indításánál mindig tartsa behúzva a kioldót.**

TARTSA SZEM ELŐTT:

A MOTOR CSAK AKKOR JÁR, AMIKOR A KIOLDÓT MŰKÖDTETIK.

A STANDARD TARTOZÉKOK HELYES HASZNÁLATA

- A mosóhoz állítható szórófej is tartozik.
- A vízszugár ceruzavastagságútól legyezőszerűig állítható (9. ÁBRA).

FIGYELMEZTETÉS: ADDIG NE ÁLLÍTSON A SZÓRÓFEJEN, AMÍG A KIOLDÓ BE VAN HÚZVA.

AJÁNLOTT TISZTÍTÁSI MÓD

- A legyezőszerű vízszugárral, tisztítószert használva oldja fel a piszkot a száraz felületen. Függőleges felületet az aljától felfelé haladva tisztítson. Hagyja, hogy a tisztítószert 1-2 percig kifejtsék a hatásukat, de ne hagyja felszáradni. A felületet lentől felfelé tisztítsa.
- Ne hagyja, hogy az öblítővíz olyan felületekre is eljusson, ahol nem kívánatos.

TÁROLÁS (10– 12. ÁBRA)

- Kapcsolja ki a mosót.
- Zárja el a vízellátó csapot.
- Használat után a tartályból el kell távolítani a tisztítószert maradványait.
- Engedje ki a visszamaradó nyomást úgy, hogy a kioldót behúzva tartja addig, amíg

már nem jön több víz a cső szórófejéből.

- Kapcsolja be a pisztoly biztonsági reteszt.
- Húzza ki a dugaszt a konnektorból.
- A téli tároláshoz működtesse a mosót nem korrozív és nem mérgező fagyállóval.

FIGYELMEZTETÉS: A KÖVETKEZŐ HASZNÁLAT ELŐTT TISZTA VÍZZEL TELJESEN ÖBLÍTSE ÁT A GÉPET. A FAGYÁLLÓ ÁRTHAT A FESTÉSNEK, EZÉRT GONDOSKODJON ARRÓL, HOGY A KÖVETKEZŐ HASZNÁLATIG NE MARADJON FAGYÁLLÓ A RENDSZERBEN.

REPW 170 SET

6. ÖSSZESZERELÉS

- Helyezze a mosót a vízvételi helyhez annyira **KÖZEL**, amennyire lehetséges.
- A mosót biztonságosan, stabilan kell elhelyezni, ahogyan az ábra mutatja (2. ÁBRA).
- Illessze a csövet a szórópisztolyba, és addig forgassa, amíg a két alkatrész teljesen egymáshoz nem rögzítődik (3. ÁBRA)
- Csatlakoztassa a szórópisztolyt a magasnyomású tömlőhöz (4. ÁBRA)
- Csatlakoztassa a magasnyomású tömlőt a mosó vízkimenetére (5. ÁBRA).
- Csatlakoztassa a vízellátó tömlőt a belső menetes csőcsatlakozóra (6. ÁBRA), majd csatlakoztassa a mosó vízbemenetére. A vízzállító tömlő legalább 13 mm belső átmérőjű és megerősített legyen. A vízellátás a mosó szállítási kapacitásával legalább egyenlő legyen.



FIGYELMEZTETÉS

A bemenő víz hőmérséklete nem lehet 40°C-nál magasabb. A vízellátás nyomása nem lehet nagyobb, mint 0,7 MPa.



VIGYÁZAT

A mosó csak tiszta vízzel használható, szűretlen víz vagy korrozív vegyszer károsítja a gépet.

- Állítsa a motor kapcsolóját „OFF” (KI) helyzetbe (8. ÁBRA).
- Ellenőrizze, hogy az áramellátás feszültsége és frekvenciája (Volt/Hz) megfelel-e a mosó adattábláján megadottnak. Ha az megfelelő, rádugaszolhatja a gépet a konnektorra.

7. A GÉP KEZELÉSE

- Nyissa ki teljesen a vízellátó csapot.
- **Oldja ki a biztonsági reteszt (7. ÁBRA), majd húzza be a kioldót néhány másodpercre, hogy a levegő kiszabaduljon, és kiengedje a visszamaradó nyomást a tömlőből.**
- Tartsa a kioldót behúzva, és nyomja meg a kapcsolót a motor indításához (8. ÁBRA).
- **A motor további indításánál mindig tartsa behúzva a kioldót.**

TARTSA SZEM ELŐTT:

A MOTOR CSAK AKKOR JÁR, AMIKOR A KIOLDÓT MŰKÖDTETIK.

A STANDARD TARTOZÉKOK HELYES HASZNÁLATA

- A mosóhoz állítható szórófej is tartozik.
- A vízszög ceruzavastagságútól legyezőszerűig állítható (9. ÁBRA).

FIGYELMEZTETÉS: ADDIG NE ÁLLÍTSON A SZÓRÓFEJEN, AMÍG A KIOLDÓ BE VAN HÚZVA.

AJÁNLOTT TISZTÍTÁSI MÓD

- A legyezőszerű vízsugárral, tisztítószert használva oldja fel a piszkot a száraz felületen. Független felületet az aljától felfelé haladva tisztítson. Hagyja, hogy a tisztítószert 1-2 percig kifejtsék a hatását, de ne hagyja felszáradni. A felületet letről felfelé tisztítsa.
- Ne hagyja, hogy az öblítővíz olyan felületekre is eljusson, ahol nem kívánatos.

TÁROLÁS (10– 12. ÁBRA)

- Kapcsolja ki a mosót.
- Zárja el a vízellátó csapot.
- Használat után a tartályból el kell távolítani a tisztítószert maradványait.
- Engedje ki a visszamaradó nyomást úgy, hogy a kioldót behúzza tartja addig, amíg már nem jön több víz a cső szórófejéből.
- Kapcsolja be a pisztoly biztonsági reteszét.
- Húzza ki a dugaszt a konnektorból.
- A téli tároláshoz működtesse a mosót nem korrozív és nem mérgező fagyállóval.

FIGYELMEZTETÉS: A KÖVETKEZŐ HASZNÁLAT ELŐTT TISZTA VÍZZEL TELJESEN ÖBLÍTSE ÁT A GÉPET. A FAGYÁLLÓ ÁRTHAT A FESTÉSNEK, EZÉRT GONDOSKODJON ARRÓL, HOGY A KÖVETKEZŐ HASZNÁLATIG NE MARADJON FAGYÁLLÓ A RENDSZERBEN.

8. KARBANTARTÁS



VIGYÁZAT

Mielőtt dolgozik a mosón, húzza ki a dugaszt a konnektorból.

- A gép jó működése érdekében minden 50 üzemóra után ellenőrizze és tisztítsa meg a szívó- és a tisztítószert szűrőket. 11.
- A szórófejet a mellékelt szerszámmal tisztítsa. Vegye le a csövet a pisztolyról, távolítsa el a piszkot a szórófej furatából (12. ÁBRA), és öblítse át.

9. HIBAELHÁRÍTÁS

Áramtalanítsa a gépet, mielőtt felhasználói karbantartást végez rajta vagy ellenőrzi a működését.

A szükségtelen csatlódások elkerülése végett ellenőrizze az alábbiakat, mielőtt szervizhez fordul.

Hibajelenség	Hibaok	Javasolt tennivaló
A gép nem indul be	Nincs konnektorra dugaszolva. Hibás a konnektor.	Dugaszolja a gépet a konnektorra. Próbálkozzon másik konnektorral. Cserélje ki a biztosítékot.

	Kiégett a biztosíték. Hibás a hosszabbító kábel.	Kapcsoljon ki más gépeket. Próbálkozzon hosszabbító kábel nélkül.
Ingadozik a nyomás	A szivattyú levegőt szív. A szelepek piszkosak, kopottak vagy eltömődtek. A szivattyú tömítése kopott.	Ellenőrizze, hogy a tömlők és a tömlőcsatlakozók légmentesek-e. Tisztítsa meg és cserélje ki, vagy forduljon a helyi forgalmazóhoz. Tisztítsa meg és cserélje ki, vagy forduljon a helyi forgalmazóhoz.
A gép leáll	Kiégett a biztosíték. Nem megfelelő a hálózati feszültség. A hőérzékelő működésbe lépett. A szórófej részben eltömődött.	Cserélje ki a biztosítékot. Kapcsoljon ki más gépeket. Ellenőrizze, hogy a hálózati feszültség megfelel-e a gép adattábláján megadottnak. Hagyja a mosót 5 percig húlni. Tisztítsa meg a szórófejet.
Kiég a biztosíték	A biztosíték túl kis méretezésű.	Cserélje a gép amperfogyasztásánál nagyobb méretűre. Próbálkozhat hosszabbító kábel nélkül.
A gép rázkódik	Levegő van a bemenő tömlőben. Nem megfelelő a hálózati vízellátás. A szórófej részben eltömődött. Eltömődött a vízsűrő. Összegubancolódtott a tömlő.	Hagyja a gépet nyitott kioldóval működni, amíg vissza nem áll a normál üzemi nyomás. Ellenőrizze, hogy a vízellátás megfelel-e a kívánalmaknak. NE FELEDJE! Hosszú, vékony tömlőket ne használjon (min. 1/2" [azaz 1,3 cm]) Tisztítsa meg a szórófejet. Tisztítsa meg a szűrőt. Egyenesítse ki a tömlőt.
A gép gyakran beindul és leáll magától	A szivattyú/szórópisztoly szivárog.	Forduljon a legközelebbi szervizhez.
A gép beindul, de nem jön belőle víz	A szivattyú/tömlő vagy a tartozék lefagyott. Nincs vízellátás. A vízsűrő eltömődött. A szórófej eltömődött.	Várja meg, amíg a szivattyú/tömlő vagy a tartozék felolvad. Csatlakoztassa a bementő vizet. Tisztítsa meg a szűrőt. Tisztítsa meg a szórófejet.

Ha a fentiekben nem említett probléma adódik, forduljon helyi forgalmazójához.

10. Kapcsolási rajz

REPW 100/120/150 SET

S1: A kapcsoló

S2: Nyomáskapcsoló

C: kondenzátor

TP: Termikus biztosíték

M Motor

L1: Winding

L2: Semleges (ha van)

B: Áteresztőszelep

R: Rotor

P: Nyomás

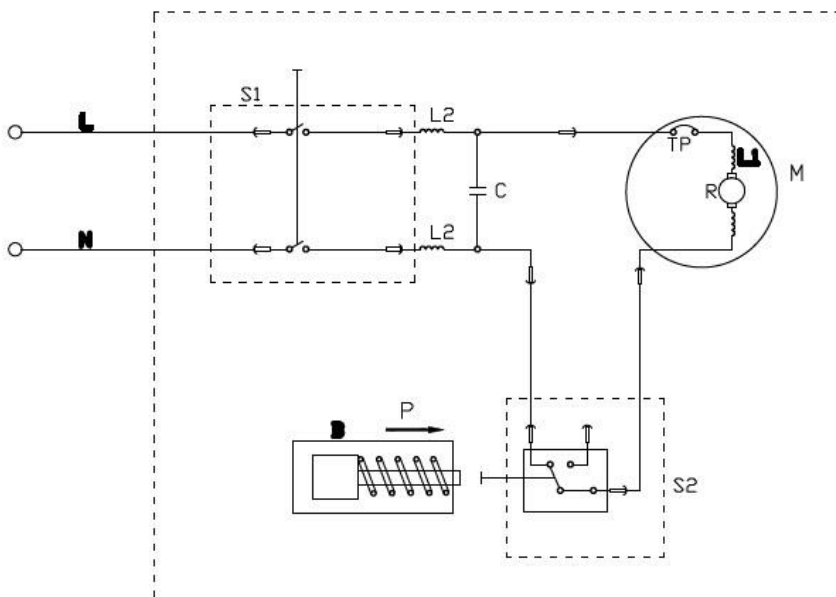

REPW 170 SET

L1: Fő tekercselés

L2: segédtekercs

S1: A kapcsoló

S2: Nyomáskapcsoló

C: kondenzátor

M Motor

B: Áteresztőszelep

P: Nyomás

TP: Termikus biztosíték

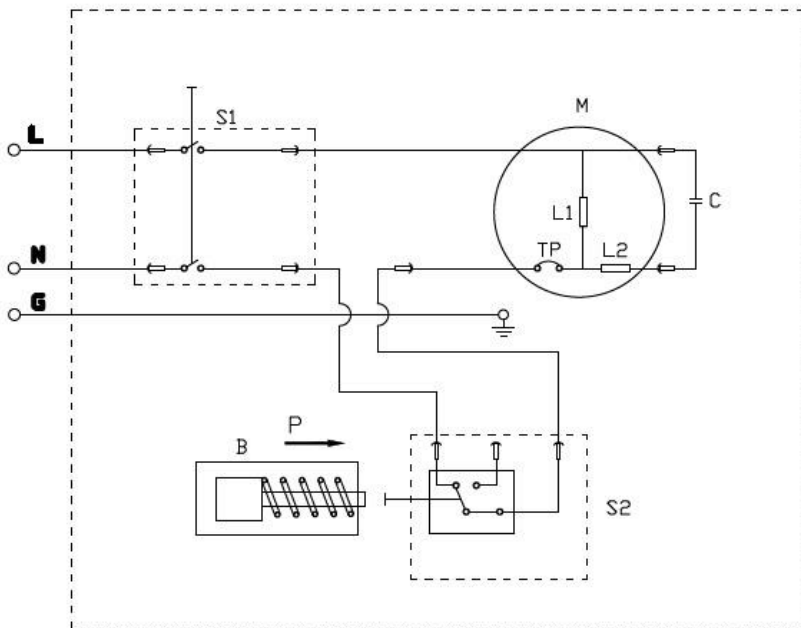

11. ÁRTALMATLANÍTÁS

A mosó újrahasznosítása



Elektromos készülékeket ne dobjon ki a háztartási hulladékkal együtt, hanem juttassa el egy hulladékbegyűjtő létesítménybe.

A rendelkezésre álló begyűjtő létesítményekről az önkormányzattól kérjen tájékoztatást.

Ha elektromos készülékeket a személtérakóhelyen dob ki, veszélyes és egészségre ártalmas anyagok szivároghatnak a talajvízbe és kerülhetnek az élelmiszerekbe.

Amikor régi készülékét újra cseréli, a kiskereskedő jogilag köteles a régit újrahasznosításra díjmentesen átvenni.

PREVOD IZVIRNIH NAVODIL

Uporabniška navodila za uporabo visokotlačnega čistilnika REPW 100, 120, 150, 170 SET



Proizvajalec:
GARLAND distributor, s.r.o., Hradecká 1136, 50601 Jičín, Češka

**Opozorilo: Pred uporabo te naprave natančno preberite
priložena navodila!**



1. Tehnični podatki

Ime modela	REPW 100 SET	REPW 120 SET	REPW 150 SET	REPW 170 SET
Priključna napetost:	220 - 240 V, 50-60 Hz			
Priključna moč:	1400 W	1500 W	2000 W	2500 W
Razred zaščite:	II			I
Zaščita:	IPX5			
Priključni tlak:	70 bar	80 bar	110 bar	130 bar
Maks. dovoljeni tlak:	100 bar	120 bar	150 bar	170 bar
Nominalni pretok:	5,5 l/min	6 l/min	6,7 l/min	7,3 l/min
Maks. pretok:	6,5 l/min	7,2 l/min	7,8 l/min	7,8 l/min
Temperatur a vode za uporabo:	0-40 °C			
Največji dovodni tlak vode:	0,7 MPa	0,7 MPa	0,7 MPa	0,7 MPa
Raven zvočnega tlaka: Negotovost:	75,2 dB(A) 3 dB(A)	75,9 dB(A) 3 dB(A)	81 dB(A) 3 dB(A)	80,8 dB(A) 2 dB(A)
Raven zvočne moči: Negotovost:	92 dB(A)	92 dB(A)	96 dB(A)	95 dB(A)
Vrednost vibracij, K_{Ah}:	2,9 m/s ² 1,5 m/s ²	3,2 m/s ² 1,5 m/s ²	9,3 m/s ² 1,5 m/s ²	7,7 / 5,4 m/s ² 1,5 m/s ²
Neto teža:	4,56 kg	6,52 kg	11,62 kg	25,26 kg





2. NAPOTKI V TEM PRIROČNIKU SO OZNAČENI S SIMBOLI

V priročniku za uporabo se lahko pojavijo naslednji simboli. Prosimo, da se seznanite z njihovim pomenom, da zagotovite varno uporabo naprave.

SIMBOL	IME	POMEN
	Preberite navodila za uporabo	Pred uporabo visokotlačnega čistilnika skrbno preberite navodila za uporabo in se seznanite z njihovo vsebino. Navodila shranite, da so dostopna tudi v primeru kasnejše potrebe.
	Varnostno opozorilo	Brezpogojno upoštevajte varnostna opozorila, ki so označena s simboli, da preprečite telesne poškodbe.
	Varnostna oznaka	Ta simbol označuje varnostna opozorila, ki jih morate upoštevati, da se izognete materialni škodi in da zagotovite učinkovito uporabo naprave.
	Simboli pojasnil	Simboli ponazarjajo koristne namige in nasvete za enostavno in varno uporabo naprave.
	Odstranjevanje izdelka	Odpadnih električnih in elektronskih izdelkov ne odstranjujte skupaj z ostalimi gospodinjskimi odpadki. Napravo odnesite na zbiralno mesto za recikliranje. Za dodatna pojasnila glede recikliranja se posvetujte s krajevnim upravnim organom ali vašim prodajalcem.
	Zaščita oči	Med uporabo naprave uporabljajte zaščitna očala s stransko zaščito ali zaščito za celoten obraz.
	Naprava je zasnovana skladno z zaščitim razredom II	Dvojna zaščitna izolacija.
	Ne uporabljajte naprave, če so v bližini ljudje	Za zagotovitev varne uporabe, morajo biti vsi prisotni oddaljeni od naprave najmanj 15 m.
	Nevarnost električnega udara Opozorilo	Če je kabel poškodovan ali prerezan, ga takoj iztaknite iz omrežne vtičnice.
	Raven zvočne moči	Izmerjena raven zvočne moči znaša 96dB(A)

	Nevarnost električnega udara	Nevarnost električnega udara
--	------------------------------	------------------------------

Naslednje signalne besede vas opozarjajo na teži nevarnosti in tveganja pri uporabi te naprave.

SIMBOL	SIGNALNA BESEDA	POMEN
	Nevarnost!	Pomeni neposredno nevarno situacijo, ki bo, če je ne preprečite, privedla do nesreče s smrtnim izidom.
	Opozorilo!	Pomeni potencialno nevarno situacijo, ki bi lahko, če je ne preprečite, povzročila smrt ali resno telesno poškodbo.
	Previdno!	Pomeni potencialno nevarno situacijo, ki bi lahko, če je ne preprečite, povzročila manjšo ali srednje resno poškodbo.
	Previdno!	(Brez simbola za Varnostno opozorilo) Opozarja na možno nevarno situacijo, ki lahko povzroči materialno škodo, če je ne preprečite.

3. POMEMBNA VARNOSTNA NAVODILA



OPOZORILO!

Ta naprava ni namenjena za uporabo oseb, vključno otrok z omejenimi psihičnimi, senzoričnimi ali duševnimi zmožnostmi, razen če jih pri tem nadzoruje oseba, odgovorna za njihovo varnost. Otroci morajo biti nadzorovani, da se z napravo ne igrajo. Pred vsako uporabo se prepričajte, da stroj, njegovi posamezni sestavni deli in pribor niso poškodovani. Pri ugotovitvi kakršnih koli poškodb, stroja ne smete uporabljati; takoj se obrnite na pooblaščenega prodajalca.

Preverite!

Izolacijski ovoj priključnega kabla ne sme biti poškodovan ali deformiran. Zamenjavo poškodovanega priključnega kabla sme opraviti samo pooblaščen serviser.

OPOZORILO!

Opozorilo: Preden začnete z uporabo stroja, preberite priložena navodila.

- Priklop na električno omrežje sme opraviti samo pooblaščen strokovno osebje in mora biti izveden v smislu standarda IEC60364-1.
- Električni tokokrog, v katerega je priključena naprava mora biti zaščiten z zaščitnim stikalom FI, ki odklopi tokokrog, če nazivni diferenčni tok stikala preseže 30 mA v 30 ms, ali z napravo, ki bo prekinila omrežno napajanje.

- **OPOZORILO!** Naprava je zasnovana za uporabo z detergenti, ki so odobreni za visokotlačne čistilce.
 - **OPOZORILO!** Ne uporabljajte naprave v bližini ljudi, če ne nosijo zaščitne obleke.
 - **OPOZORILO!** Visokotlačni vodni curek je pri nepravilni uporabi nevaren. Ne usmerjajte curka v ljudi, električne naprave pod napetostjo ali visokotlačnemu čistilniku.
 - Ne usmerjajte vodnega curka proti sebi ali drugim, da bi očistili obleko ali obutev.
 - Nevarnost eksplozije – ne usmerjajte vodnega curka v vnetljive tekočine.
 - Pred vzdrževalnimi posegi izvlecite vtič iz omrežne vtičnice.
 - Visokotlačnega čistilca ne smejo uporabljati otroci in neusposobljeno osebje.
 - Da ohranite varnost naprave, uporabljajte samo originalne nadomestne dele, ki jih dobavi proizvajalec naprave ali pa so odobreni z njihove strani.
 - **OPOZORILO!** Vodo, ki je tekla skozi sistemski ločevalnik, se ne smatra več kot pitno vodo.
 - **OPOZORILO!** Pred vzdrževalnimi posegi, čiščenjem ali zamenjavo sestavnih delov izvlecite vtič iz omrežne vtičnice.

 - **OPOZORILO!** Visokotlačne cevi, šobe in spojke so pomembne za ohranjanje varnosti naprave. Uporabljajte samo visokotlačne cevi, šobe in spojke, ki jih je odobril proizvajalec.
 - Ne uporabljajte naprave, če je priključni kabel naprave ali drug vitalni sestavni del poškodovan ali okvarjen, npr. varnostna naprava, visokotlačna cev, sprožilo na pištoli.
 - **OPOZORILO!** Če uporabljate podaljšek, morata biti vtič in vtičnica podaljška vodoodporna.
 - **OPOZORILO!** Uporaba neustreznega podaljška lahko privede do nevarnosti. Visokotlačnega čistilnika ne uporabljajte pri temperaturah pod 0 °C.
- OPOZORILO!**
- Če je priključni kabel navit na kolutu (če se uporablja), ga popolnoma odvijte, da preprečite pregrevanje kabla. - Če uporabljate podaljšek, morata biti vtič in vtičnica podaljška vodoodporna.
 - Uporaba neustreznega podaljška lahko privede do nevarnosti.
 - pri dimenzioniranju vodnikov upoštevajte spodnje zahteve:

1,0 mm ²	maks. 12,5 m
1,5 mm ²	maks. 20 m
2,5 mm ²	maks. 30 m
- Priključki priključnega kabla morajo biti suhi in nameščeni proč od vlažne podlage. Če je priključni kabel poškodovan, ga mora zamenjati proizvajalec, pooblaščen serviser ali električar, da se izognete nevarnosti.

Zagotovite, da je naprava ves čas obratovanja, transportiranja ali shranjevanja na ravni in stabilni podlagi. Če se naprava prevrne, lahko privede do telesnih poškodb.

V primeru nesreče ali tehnične okvare, nemudoma izklopite napravo. (npr. pri telesnem stiku z detergentom, prizadeto mesto takoj izperite s čisto vodo)

Pozor!

Pri šibkejšem električnem OMREŽJU se lahko pri zagonu NAPRAVE pojavi kratek padec napetosti. To lahko vpliva na delovanje ostalih naprav v istem omrežju (npr. do utripanja luči). V primeru, da znaša IMPEDANCA OMREŽJA Z največ $< 0,335 \text{ OHMOV}$, do takšnega nihanja napetosti ne bo prišlo. (Za več podrobnosti lahko stopite v stik s službo za dobavo električnega toka.)



OPOZORILO! NEVARNOST ELEKTRIČNEGA UDARA

Nepravilni priklop ozemljitvenega vodnika naprave lahko privede do nevarnosti električnega udara. V primeru negotovosti lahko ozemljitev preveri električar ali servisno osebje. NE SPREMINJAJTE originalnega vtiča, ki je dobavljen na priključnem kablu električne naprave. Če vtiča ni mogoče priklopiti v vtičnico, mora vtičnico zamenjati električar.

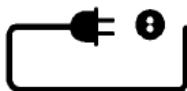

Priklop na električno omrežje

Priklop visokotlačnega čistilnika na električno omrežje mora biti izveden v skladu z naslednjimi navodili:

Priklop na električno omrežje sme opraviti samo pooblaščen električar in mora biti izveden v smislu standarda

IEC-364.

Priporočamo, da je električni tokokrog, v katerega je priklopljena naprava zaščiten z zaščitnim stikalom FI, ki odklopi tokokrog, če nazivni diferenčni tok stikala preseže 30 mA v 30 ms.

POMEMBNO: uporabljajte samo čisto vodo brez vsakih dodatkov.

Pred vsako uporabo preverite stanje filtra (slika 10), če je filter zamašen, ga počistite.

Varnostne naprave

Varnostni ventil lahko sprosti tlak, če prekorači nastavljeno vrednost. Brizgalna pištola ima nameščeno zaklepno napravo. Zaklepna naprava onemogoča delovanje brizgalne pištole pri pritisku sprožilnega mehanizma.

Termalni senzor:

Termalni senzor zaščiti motor pred obremenitvijo. Ko se termalni senzor ohladi, običajno po nekaj minutah, se bo naprava ponovno zagnala.

4. IME SESTAVNEGA DELA: (SL. 1)

REPW 100 SET

- | | | |
|-----------------------------|-------------------------------|-----------------------|
| 1. Ročaj | 7. Kljuka za priključni kabel | 13. Kljuka za pištolo |
| 2. Brizgalna pištola | 8. Visokotlačna cev | 14. Brizgalna cev |
| 3. Stikalo za vklop/izklop | 9. Tipska tablica | 15. Sprožilo |
| 4. Sredinska cev | 10. Steklenica za detergent | 16. Zaklep pištole |
| 5. Priključek za dovod vode | 11. Odvodna odprtina za vodo | |
| 6. Priključni kabel | 12. Opozorilna nalepka | |

REPW 120 SET

- | | | |
|-----------------------------|---|-----------------------------|
| 1. priključni kabel | 7. Zapah ročne brizgalne pištole | 13. Steklenica za detergent |
| 2. Odvodna odprtina za vodo | 8. Sprožilo | 14. Opozorilna nalepka |
| 3. Stikalo za vklop/izklop | 9. Visokotlačna cev | 15. Tipska tablica |
| 4. Sredinska cev | 10. Brizgalna cev | 16. Kolesce |
| 5. Brizgalna pištola | 11. Priključek za vhod vode | 17. Kljuka za pištolo |
| 6. Ročaj | 12. Cev za povečanje brizgalnega učinka | |

REPW 150 SET

- | | | |
|-------------------------------|----------------------------------|---|
| 1. Ročaj | 7. Priključni kabel | 13. Tipska tablica |
| 2. Brizgalna pištola | 8. Zapah ročne brizgalne pištole | 14. Kolesce |
| 3. Stikalo za vklop/izklop | 9. Sprožilo | 15. Visokotlačna cev |
| 4. Brizgalna cev | 10. Kljuka za pištolo | 16. Odvodna odprtina za vodo |
| 5. Priključek za vhod vode | 11. Opozorilna nalepka | 17. Cev za povečanje brizgalnega učinka |
| 6. Kljuka za priključni kabel | 12. Steklenica za detergent | |

REPW 170 SET

- | | | |
|----------------------------|------------------------------------|--------------------------------|
| 1. Priključek za vhod vode | 7. Stikalo za vklop/izklop | 13. Kljuka za priključni kabel |
| 2 Kolo | 8. Stikalo za doziranje detergenta | 14. Steklenica detergenta |
| 3. Brizgalna cev | 9. Priključni kabel | 15. Tipska tablica |
| 4. Brizgalna pištola | 10. Opozorilna nalepka | |
| 5. Sprožilo | 11. Priključek za izhod vode | |
| 6. Visokotlačna cev | 12. Zapah ročne brizgalne pištole | |

5. OPIS IZDELKA

NAMENSKA UPORABA

- Visokotlačni čistilnik uporabljajte izključno za čiščenje strojev, vozil, zgradb, fasad, itd. v domačem okolju.

PRIMERI UPORABE

- V nobenem primeru ne uporabljajte naprave v potencialno eksplozivnem okolju!
- Delovna temperatura mora biti v razponu od 0 do +40°C.
- Naprava je sestavljena iz sklopov črpalke, ki je vgrajena v zaprtem ohišju in lahko absorbira sonke, ki nastanejo ob vklopu naprave. Za optimalen delovni položaj je stroj opremljen z brizgalno cevjo in ročajem, ki preprečuje zdrs roke; oblika in konfiguracija ročaja pa je v skladu z veljavnimi predpisi.
- V nobenem primeru ne pokrivajte ali spreminjajte brizgalne cevi ali brizgalnih šob.
- Visokotlačni čistilnik je zasnovan za uporabo s hladno ali toplo vodo (do 60°C); višja temperatura lahko poškoduje sestavne dele v črpalci.
- Ne uporabljajte umazane ali onesnažene vode, ki vsebuje kemikalije; takšna uporaba lahko privede do neučinkovite uporabe naprave in krajše življenjske dobe čistilnika.
- Pripomočki so zasnovani za uporabo s čistilci s peno in napravami za peskanje.

REPW 100 SET

6. SESTAVLJANJE NAPRAVE

- Visokotlačni čistilnik postavite v **NEPOSREDNO BLIŽINO** vodne pipe ali dovodne cevi.
- Visokotlačni čistilnik postavite na stabilno in ravno podlago, kot je prikazano. FIG.2.
- Brizgalno cev spojite s pištolo in jo zavrtite, da se oba dela popolnoma spojita, SL: 3.
- Pištolo priključite na visokotlačno cev SL. 4.
- Visokotlačno cev priključite na priključek za izhod vode na visokotlačnem čistilniku, SL. 5.
- Dovodno vodovodno cev priključite na žensko spojko, SL. 6 in nato spojite s priključkom za vhod vode na čistilniku. Dovodna vodovodna cev mora biti ojačana, njen notranji premer pa mora znašati najmanj 13 mm (1/2 in.). Hitrost dovajanja vode mora ustrezati izhodni kapaciteti naprave.



OPOZORILO

Temperatura dovodne vode ne sme presegati 40 °C. Tlak dovodne vode ne sme presegati 0,7 MPa.



PREVIDNO

Visokotlačni čistilnik uporabljajte samo s čisto vodo; uporaba nefiltrirane vode, ki vsebuje korozivne kemikalije bo privedla do materialne škode čistilnika.

- Stikalo za vklop/izklop motorja pritisnite v položaj "OFF", SL. 8.
- Prepričajte se, da priključna električna napetost in frekvenca (V/Hz) ustreza vrednosti, ki je navedena na podatkovni plošči. Če je priključna napetost pravilna, vklopite vtič čistilnika v vtičnico.

7. UPORABA ORODJA

- Popolnoma odprite pipo dovodne vode.
- **Sprostite varnostni zaklep SL. 8 in za nekaj sekund pritisnite sprožilno stikalo, da se znebite ujetega zraka in da sprostite tlak v cevi.**

- Ko je sprožilno stikalo pritisnjeno, pritisnite stikalo za vklop motorja, SL. 8.
- **Pri vnovičnem vklopu motorja mora biti sprožilno stikalo pritisnjeno.**

OPOMBA:

MOTOR SE BO ZAGNAL SAMO V PRIMERU, KO JE SPROŽILNO STIKALO PRITISNJENO.

PRAVILNA UPORABA STANDARDNIH PRIPOMOČKOV

- Čistilnik je opremljen s šobami, ki imajo možnost nastavitve.
- Tip pršenja se lahko nastavi od močnega curka do pršenja, SL. 9.

OPOZORILO: NE NASTAVLJAJTE TIPA PRŠENJA, KO JE SPROŽILNO STIKALO PRITISNJENO.

PRIPOROČLJIV POSTOPEK ČIŠČENJA

- Umazanijo omehčajte tako, da na suho površino poškropite detergent, pri tem uporabite rahlo pršenje. Pri navpičnih površinah delujte od spodaj navzgor. Detergent pustite delovati 1 do 2 minuti; ne dovolite, da se posuši. Usmerite močni curek na umazano površino in začnite s čiščenjem; delujte od spodaj navzgor.
- Preprečite, da odtekajoča voda zaide na neželene površine.

SHRANJEVANJE (SL.10 – SL. 12)

- Izklopite čistilnik.
- Zaprite pipo dovodne vode.
- Po uporabi čistilnika, odstranite detergent z rezervoarja naprave.
- Pritisnite sprožilno stikalo, da sprostite tlak v cevi; stikalo sprostite, ko se voda preneha odtekati iz brizgalne šobe.
- Aktivirajte varnostni zaklep pištrole.
- Izvlecite vtič iz zidne vtičnice.
- Pred zimskim shranjevanjem naprave, uporabite ne toksično in ne korozivno sredstvo proti zmrzovanju in delujte nekaj trenutkov.

OPOZORILO: PRED PONOVO UPORABO ČISTILNIKA, GA NAJPREJ IZPLAKNITE S ČISTO VODO. SREDSTVO PROTI ZMRZOVANJU LAHKO POŠKODUJE BARVO, ZATO SE PREPRIČAJTE, DA PRED PONOVO UPORABO ČISTILNIKA SISTEM NE VSEBUJE SREDSTVA PROTI ZMRZOVANJU.

REPW 120 SET

6. SESTAVLJANJE NAPRAVE

- Visokotlačni čistilnik postavite v **NEPOSREDNO BLIŽINO** vodne pipe ali dovodne cevi.
- Visokotlačni čistilnik postavite na stabilno in ravno podlago, kot je prikazano. FIG.3.
- Brizgalno cev spojite s pištolo in jo zavrtite, da se oba dela popolnoma spojita, SL: 4.
- Pištolo priklopite na visokotlačno cev SL. 5.
- Visokotlačno cev priklopite na priključek za izhod vode na visokotlačnem čistilniku, SL. 6.

- Dovodno vodovodno cev priključite na žensko spojko, SL. 7 in nato spojite s priključkom za vhod vode na čistilniku. Dovodna vodovodna cev mora biti ojačana, njen notranji premer pa mora znašati najmanj 13 mm (1/2 in.). Hitrost dovajanja vode mora ustrezati izhodni kapaciteti naprave.



OPOZORILO

Temperatura dovodne vode ne sme presegati 40 °C. Tlak dovodne vode ne sme presegati 0,7 MPa.



PREVIDNO

Visokotlačni čistilnik uporabljajte samo s čisto vodo; uporaba nefiltrirane vode, ki vsebuje korozivne kemikalije bo privedla do materialne škode čistilnika.

- Stikalo za vklop/izklop motorja pritisnite v položaj "OFF", SL. 9.
- Prepričajte se, da priključna električna napetost in frekvenca (V/Hz) ustreza vrednosti, ki je navedena na podatkovni plošči. Če je priključna napetost pravilna, vklopite vtič čistilnika v vtičnico.

7. UPORABA ORODJA

- Popolnoma odprite pipo dovodne vode.
- **Sprostite varnostni zaklep SL. 8 in za nekaj sekund pritisnite sprožilno stikalo, da se znebite ujetega zraka in da sprostite tlak v cevi.**
- Ko je sprožilno stikalo pritisnjeno, pritisnite stikalo za vklop motorja, SL. 9.
- **Pri vnovičnem vklopu motorja mora biti sprožilno stikalo pritisnjeno.**

OPOMBA:

MOTOR SE BO ZAGNAL SAMO V PRIMERU, KO JE SPROŽILNO STIKALO PRITISNJENO.

PRAVILNA UPORABA STANDARDNIH PRIPOMOČKOV

- Čistilnik je opremljen s šobami, ki imajo možnost nastavitve.
- Tip pršenja se lahko nastavi od močnega curka do pršenja, SL. 10.

OPOZORILO: NE NASTAVLJAJTE TIPA PRŠENJA, KO JE SPROŽILNO STIKALO PRITISNJENO.

PRIPOROČLJIV POSTOPEK ČIŠČENJA

- Umazanijo omehčajte tako, da na suho površino poškrpite detergent, pri tem uporabite rahlo pršenje. Pri navpičnih površinah delujte od spodaj navzgor. Detergent pustite delovati 1 do 2 minuti; ne dovolite, da se posuši. Usmerite močni curek na umazano površino in začnite s čiščenjem; delujte od spodaj navzgor.
- Preprečite, da odtekajoča voda zaide na neželene površine.

SHRANJEVANJE (SL.11 – SL. 13)

- Izklopite čistilnik.
- Zaprite pipo dovodne vode.
- Po uporabi čistilnika, odstranite detergent z rezervoarja naprave.
- Pritisnite sprožilno stikalo, da sprostite tlak v cevi; stikalo sprostite, ko se voda

preneha odtekati iz brizgalne šobe.

- Aktivirajte varnostni zaklep pištote.
- Izvlecite vtič iz zidne vtičnice.
- Pred zimskim shranjevanjem naprave, uporabite ne toksično in ne korozivno sredstvo proti zmrzovanju in delujte nekaj trenutkov.

OPOZORILO: PRED PONOVNO UPORABO ČISTILNIKA, GA NAJPREJ IZPLAKNITE S ČISTO VODO. SREDSTVO PROTI ZMRZOVANJU LAHKO POŠKODUJE BARVO, ZATO SE PREPRIČAJTE, DA PRED PONOVNO UPORABO ČISTILNIKA SISTEM NE VSEBUJE SREDSTVA PROTI ZMRZOVANJU.

REPW 150 SET

6. SESTAVLJANJE NAPRAVE

- Visokotlačni čistilnik postavite v **NEPOSREDNO BLIŽINO** vodne pipe ali dovodne cevi.
- Visokotlačni čistilnik postavite na stabilno in ravno podlago, kot je prikazano. FIG.2.
- Brizgalno cev spojite s pištoto in jo zavrtite, da se oba dela popolnoma spojita, SL: 3.
- Pištoto priklopite na visokotlačno cev SL. 4.
- Visokotlačno cev priklopite na priključek za izhod vode na visokotlačnem čistilniku, SL. 5.
- Dovodno vodovodno cev priklopite na žensko spojko, SL. 6 in nato spojite s priključkom za vhod vode na čistilniku. Dovodna vodovodna cev mora biti ojačana, njen notranji premer pa mora znašati najmanj 13 mm (1/2 in.). Hitrost dovajanja vode mora ustrezati izhodni kapaciteti naprave.



OPOZORILO

Temperatura dovodne vode ne sme presegati 40 °C. Tlak dovodne vode ne sme presegati 0,7 MPa.



PREVIDNO

Visokotlačni čistilnik uporabljajte samo s čisto vodo; uporaba nefiltrirane vode, ki vsebuje korozivne kemikalije bo privedla do materialne škode čistilnika.

- Stikalo za vklop/izklop motorja pritisnite v položaj "OFF", SL. 8.
- Prepričajte se, da priključna električna napetost in frekvenca (V/Hz) ustreza vrednosti, ki je navedena na podatkovni plošči. Če je priključna napetost pravilna, vklopite vtič čistilnika v vtičnico.
- **7. UPORABA ORODJA**
 - Popolnoma odprite pipo dovodne vode.
 - **Sprostite varnostni zaklep SL. 8 in za nekaj sekund pritisnite sprožilno stikalo, da se znebite ujetega zraka in da sprostite tlak v cevi.**
 - Ko je sprožilno stikalo pritisnjeno, pritisnite stikalo za vklop motorja, SL. 8.
 - **Pri vnovičnem vklopu motorja mora biti sprožilno stikalo pritisnjeno.**

OPOMBA:

MOTOR SE BO ZAGNAL SAMO V PRIMERU, KO JE SPROŽILNO STIKALO PRITISNJENO.

PRAVILNA UPORABA STANDARDNIH PRIPOMOČKOV

- Čistilnik je opremljen s šobami, ki imajo možnost nastavitve.
- Tip pršenja se lahko nastavi od močnega curka do pršenja, SL. 9.

OPOZORILO: NE NASTAVLJAJTE TIPA PRŠENJA, KO JE SPROŽILNO STIKALO PRITISNJENO.

PRIPOROČLJIV POSTOPEK ČIŠČENJA

- Umazanijo omehčajte tako, da na suho površino poškropite detergent, pri tem uporabite rahlo pršenje. Pri navpičnih površinah delujte od spodaj navzgor. Detergent pustite delovati 1 do 2 minuti; ne dovolite, da se posuši. Usmerite močni curek na umazano površino in začnite s čiščenjem; delujte od spodaj navzgor.
- Preprečite, da odtekajoča voda zaide na neželene površine.

SHRANJEVANJE (SL.10 – SL. 12)

- Izklopite čistilnik.
- Zaprite pipo dovodne vode.
- Po uporabi čistilnika, odstranite detergent z rezervoarja naprave.
- Pritisnite sprožilno stikalo, da sprostite tlak v cevi; stikalo sprostite, ko se voda preneha odtekati iz brizgalne šobe.
- Aktivirajte varnostni zaklep pištote.
- Izvlecite vtič iz zidne vtičnice.
- Pred zimskim shranjevanjem naprave, uporabite ne toksično in ne korozivno sredstvo proti zmrzovanju in delujte nekaj trenutkov.

OPOZORILO: PRED PONOVNO UPORABO ČISTILNIKA, GA NAJPREJ IZPLAKNITE S ČISTO VODO. SREDSTVO PROTI ZMRZOVANJU LAHKO POŠKODUJE BARVO, ZATO SE PREPRIČAJTE, DA PRED PONOVNO UPORABO ČISTILNIKA SISTEM NE VSEBUJE SREDSTVA PROTI ZMRZOVANJU.

REPW 170 SET

6. SESTAVLJANJE NAPRAVE

- Visokotlačni čistilnik postavite v **NEPOSREDNO BLIŽINO** vodne pipe ali dovodne cevi.
- Visokotlačni čistilnik postavite na stabilno in ravno podlago, kot je prikazano. FIG.2.
- Brizgalno cev spojite s pištolo in jo zavrtite, da se oba dela popolnoma spojita, SL: 3
- Pištolo priklopite na visokotlačno cev SL. 4
- Visokotlačno cev priklopite na priključek za izhod vode na visokotlačnem čistilniku, SL. 5.
- Dovodno vodovodno cev priklopite na žensko spojko, SL. 6 in nato spojite s priključkom za vhod vode na čistilniku. Dovodna vodovodna cev mora biti ojačana, njen notranji premer pa mora znašati najmanj 13 mm (1/2 in.). Hitrost dovajanja vode mora ustrezati izhodni kapaciteti naprave.



OPOZORILO

Temperatura dovodne vode ne sme presegati 40°C. Tlak dovodne vode ne sme presegati 0,7 MPa.



PREVIDNO

Visokotlačni čistilnik uporabljajte samo s čisto vodo; uporaba nefiltrirane vode, ki vsebuje korozivne kemikalije bo privedla do materialne škode čistilnika.

- Stikalo za vklop/izklop pritisnite v položaj "OFF", SL. 8.
- Prepričajte se, da priključna električna napetost in frekvenca (V/Hz) ustreza vrednosti, ki je navedena na podatkovni plošči. Če je priključna napetost pravilna, vklopite vtič čistilnika v vtičnico.

7. UPORABA ORODJA

- Popolnoma odprite pipo dovodne vode.
- **Sprostite varnostni zaklep SL. 7 in za nekaj sekund pritisnite sprožilno stikalo, da se znebite ujetega zraka in da sprostite tlak v cevi.**
- Ko je sprožilno stikalo pritisnjeno, pritisnite stikalo za vklop motorja, SL. 8.
- **Pri vnovičnem vklopu motorja mora biti sprožilno stikalo pritisnjeno.**

OPOMBA:

MOTOR SE BO ZAGNAL SAMO V PRIMERU, KO JE SPROŽILNO STIKALO PRITISNJENO.

PRAVILNA UPORABA STANDARDNIH PRIPOMOČKOV

- Čistilnik je opremljen s šobami, ki imajo možnost nastavitve.
- Tip pršenja se lahko nastavi od močnega curka do pršenja, SL. 9.

OPOZORILO: NE NASTAVLJAJTE TIPA PRŠENJA, KO JE SPROŽILNO STIKALO PRITISNJENO.

PRIPOROČLJIV POSTOPEK ČIŠČENJA

- Umazanijo omehčajte tako, da na suho površino poškropite detergent, pri tem uporabite rahlo pršenje. Pri navpičnih površinah delujte od spodaj navzgor. Detergent pustite delovati 1 do 2 minuti; ne dovolite, da se posuši. Usmerite močni curek na umazano površino in začnite s čiščenjem; delujte od spodaj navzgor.
- Preprečite, da odtekajoča voda zaide na neželene površine.

SHRANJEVANJE (SL.10 – SL. 12)

- Izklopite čistilnik.
- Zaprite pipo dovodne vode.
- Po uporabi čistilnika, odstranite detergent z rezervoarja naprave.
- Pritisnite sprožilno stikalo, da sprostite tlak v cevi; stikalo sprostite, ko se voda preneha odtekati iz brizgalne šobe.
- Aktivirajte varnostni zaklep pištrole.
- Izvlecite vtič iz zidne vtičnice.
- Pred zimskim shranjevanjem naprave, uporabite ne toksično in ne korozivno sredstvo proti zmrzovanju in delujte nekaj trenutkov.

OPOZORILO: PRED PONOVO UPORABO ČISTILNIKA, GA NAJPREJ IZPLAKNITE S ČISTO VODO. SREDSTVO PROTI ZMRZOVANJU LAHKO POŠKODUJE BARVO, ZATO SE PREPRIČAJTE, DA PRED PONOVO UPORABO ČISTILNIKA SISTEM NE VSEBUJE SREDSTVA PROTI ZMRZOVANJU.

8. VZDRŽEVANJE



PREVIDNO

Pred vzdrževalnimi posegi izklopite vtič priključena kabla iz omrežne vtičnice.

- Za zagotovitev optimalnega delovanja čistilnika, preverite in počistite sesalni filter in filter detergenta po vsakih 50 urah uporabe, SL. 11.
- Šobo počistite s priloženo iglo. Brizgalno cev snemite s pištole; počistite nabrano umazanijo v luknji šobe (SL. 12) in splaknite z vodo.

9. ODPRAVLJANJE TEŽAV

Pred vzdrževalnimi posegi in pred preverjanjem delovanja čistilnika, izvlecite vtič iz omrežne vtičnice.

Da prihranite čas, pred kontaktiranjem pooblaščenega serviserja opravite naslednje preglede:

Težava	Možen vzrok	Odprava težave
Stroj noče zagnati	Naprava ni priklopljena na električno omrežje Vtičnica ne deluje Varovalka je pregorela Poškodovan podaljšek	Priklopite vtič v električno vtičnico Uporabite drugo vtičnico Zamenjajte varovalko. Izklopite druge naprave. Poskusite zagnati brez uporabe podaljška.
Tlak pršenja ni konstanten	Črpalka vsrkava zrak Ventili so zamašeni, dotrajani ali blokirani Tesnila črpalke so dotrajana	Preverite, da so cevi in vsi priključki dobro zatesnjeni. Počistite ali po potrebi zamenjajte ali stopite v stik s pooblaščenim serviserjem Počistite ali po potrebi zamenjajte ali stopite v stik s pooblaščenim serviserjem
Motor je prenehal delovati	Varovalka je pregorela Neppravilna napetost električnega omrežja Aktiviral se je termalni senzor Šoba je deloma zamašena	Zamenjajte varovalko. Izklopite druge naprave. Preverite, da omrežna napetost ustreza tisti, ki je podana na tipski ploščici. Počakajte 5 minut, da se čistilnik ohladi. Počistite šobo
Varovalka je pregorela	Nazivni tok varovalke je prenizek	Uporabite varovalko višje vrednosti, kot je nazivni tok čistilnika. Poskusite zagnati brez

		podaljška.
Naprava deluje v pulzirajočem načinu	<p>V dovodni cevi se nahaja zrak</p> <p>Dovod vode ni zadovoljiv</p> <p>Šoba je deloma zamašena</p> <p>Vodni filter je zamašen</p> <p>Cev je prepognjena</p>	<p>Omogočite, da naprava deluje z odprtim sprožilnim stikalom, da se povrne običajni tlak čistilnika. Preverite, da je dovod vode zadovoljiv, skladno s tehničnimi specifikacijami.</p> <p>NAMIG! Ne uporabljajte dolgih in tankih cevi (min. premer 1/2 palca)</p> <p>Počistite šobo</p> <p>Počistite filter</p> <p>Izravnajte cev.</p>
Motor se pogosto zažene ali zaustavi samodejno	Črpalka/brizgalna pištola pušča.	Stopite v stik s pooblaščenim serviserjem
Motor se zažene vendar naprava ne brizga vode	<p>Črpalka/cevi ali pripomočki so zmrznili</p> <p>Na vodovodnem priključku ni vodnega tlaka</p> <p>Vodni filter je zamašen</p> <p>Šoba je zamašena</p>	<p>Počakajte, da se črpalka/cevi ali pripomočki odtajajo.</p> <p>Priklopite dovod vode.</p> <p>Počistite filter</p> <p>Počistite šobo</p>

Če se pojavijo druge težave, stopite v stik s pooblaščenim serviserjem.

10. Shema REPW 100/120/150 SET

S1: Stikalo

S2: Pressure Switch

C: Kondenzator

TP: Toplotna varovalka

M: Motor

L1: navijanje

L2: Neutral (če obstaja)

B: Bypass ventil

R: Rotor

P: Tlak

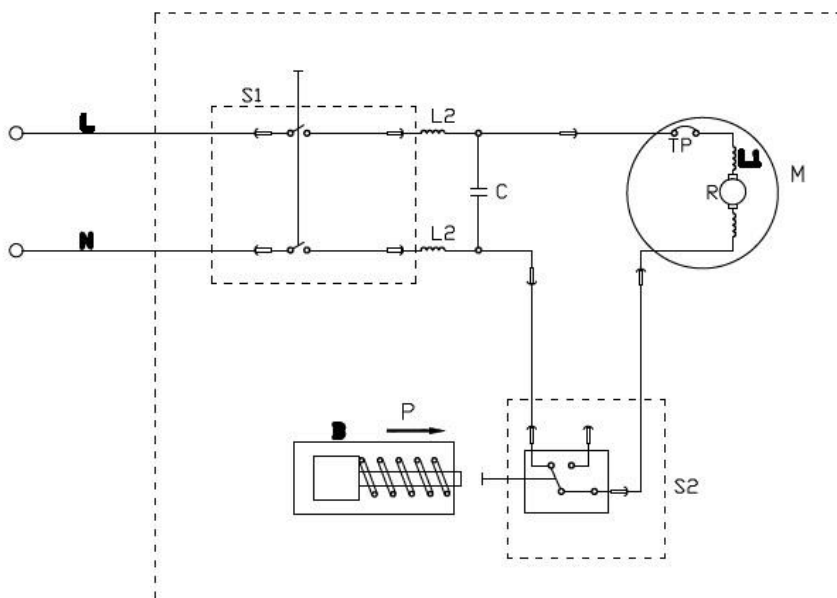

REPW 170 SET

L1: Glavna navijanje

L2: Pomožno navitje

S1: Stikalo

S2: Pressure Switch

C: Kondenzator

M Motor

B: Bypass ventil

P: Tlak

TP: Toplotna varovalka

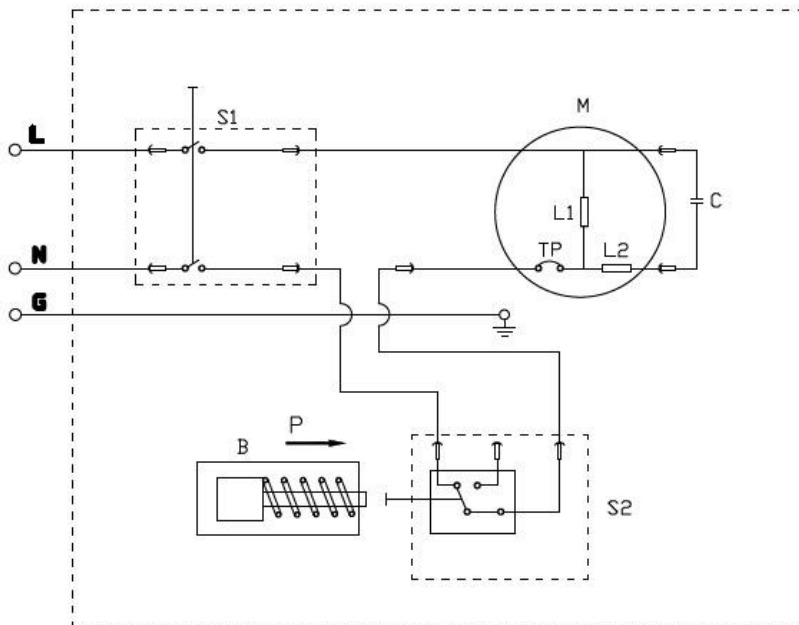

11. ODLAGANJE

Reciklirajte čistilnik



Dotrajanega čistilnika ne odvrzite med navadne gospodinjske odpadke, izrabljeno električno napravo reciklirajte na okolju prijazen način.

Vse potrebne informacije lahko dobite pri lokalni komunalni službi ali pri najbližjem prodajalcu.

Če so električne naprave odložene med navadne gospodinjske odpadke, lahko nevarne snovi prodrejo v podtalnico in tako na gojene rastline, kar lahko vpliva na naše počutje in zdravje.

Pri zamenjavi stare naprave z novo, je trgovec pravno obvezan, da sprejme nazaj vašo dotrajano napravo za uredi brezplačno recikliranje.

Záznamy o servisních prohlídkách

Servisní prohlídka se provádí pouze v autorizovaném servisním středisku a je prováděna na náklady zákazníka.

Datum servisní prohlídky	Datum příští servisní prohlídky	Razítko servisu	Provedené práce

Záznamy o záručních opravách

Datum přijetí	Datum opravy	Razítko servisu	Popis závady a provedené práce

Seznam autorizovaných servisních středisek najdete na www.garland.cz.

MTD

Cub Cadet

ARNOLD

Agri-Fab

RYOBI

greenworks

Elpumps

Riwall

**GTM
PROFESSIONAL**

**SANDRI
GARDEN**

BRITECH

TurfMaster

Záruční list

Prodávající potvrzuje, že zboží bude způsobilé k použití pro obvyklý účel nebo si zachová obvyklé vlastnosti po dobu 24 měsíců od jeho převzetí kupujícím. Na zboží zn. Cub Cadet je poskytována prodloužená záruka 5 let a na zboží zn. GTM Professional 4 roky ode dne převzetí zboží kupujícím. Závazek prodávajícího z prodloužené záruky je dán pouze v případě, že kupující předloží zboží každý rok k pravidelné servisní prohlídce u autorizovaného servisu. Náklady spojené se servisní prohlídkou hradí kupující. Na prodlouženou záruku, která je poskytována nad rámec základní záruční lhůty, se nevztahuje 30ti denní lhůta pro vyřízení reklamace. Na motory Briggs Stratton, Honda, Kawasaki a Kohler platí záruční doba dle záručních podmínek Briggs Stratton, Honda, Kawasaki a Kohler. Běh záruční lhůty počíná běžet dnem převzetí zboží vyznačeném na tomto záručním listu.

Rozsah záruky:

Ze záruky jsou vyjmuty veškeré díly a součásti, podléhající při užívání přirozenému opotřebení nebo u nichž v důsledku obvyklého užívání dochází ke změně nebo zániku požadovaných vlastností. Tím se rozumí veškeré pohyblivé se části stroje, jako např. nože, soukolí převodovek, klínové řemeny, kladky, ložiska, pojezdová kola, startovací mechanismy, spouštěcí spojky sečení, ovládací lanka, rotory, strunové hlavy, jejich součásti, řetězy motorových pil, elektromotory, uhlíky elektromotorů, akumulátory, palivové, či vzduchové filtry, brzdová obložení

Záruka se nevztahuje na opotřebení způsobené obvyklým užíváním zboží a dále na vady způsobené jeho nesprávným a neodborným užíváním a zacházením. Za nesprávné užívání a zacházení (zejm. montáž, uvedení do provozu, vlastní použití, uskladnění, přeprava, údržba) se považuje případ, kdy nebyl brán zřetel na návod k obsluze, obecně závazné předpisy pro práci se zbožím a obecně známá a uznávaná pravidla pro zacházení s obdobnými předměty při respektování zásad běžné péče a obvyklé opatrnosti a dále použití paliva, oleje a dalších obdobných substancí, které výrobce či prodávající nedoporučili.

Záruka se nevztahuje na zboží, u kterého došlo k pokusu o neodbornou opravu nad rámec doporučené údržby nebo provedení takové opravy, případy kdy došlo k použití nepůvodního náhradního dílu, nebo byla provedena změna na výrobku bez souhlasu prodávajícího a při vadách způsobených nedostatečným zajištěním zboží při přepravě a uskladnění zboží.

Záruka se nevztahuje na vady zboží, jednotlivých dílů nebo součástí, které byly způsobeny vnější událostí - například vnějším vlivem mechanickým, chemickým, elektrickým nebo jiným, vady vzniklé poškozením při přepravě a dopravě výrobku, vady vzniklé v důsledku vyšší moci, havárie a zavinění třetí osoby.

Jednotlivá práva, která může kupující uplatnit v případě, kdy se jedná o záruční vadu, jsou upravena v ust. § 2169 a násl. zák.č. 89/2012.

Způsob uplatnění práv ze záruky:

O tom, zda se jedná o záruku, je oprávněno rozhodnout pouze servisní středisko, které má s GARLAND distributor, s.r.o. uzavřenou servisní smlouvu. Při zjištění závady je kupující povinen ihned zboží uvést mimo provoz a vhodným způsobem zabezpečit proti dalšímu poškození. Bez odkladu kontaktovat prodejce, u kterého stroj zakoupil, a domluvit se s ním na dalším postupu vyřízení reklamace.

Při uplatňování práv ze záruky kupující předloží prodejní doklad, který obsahuje údaje jako záruční list (alespoň značku, model a seriové číslo stroje), nebo tento záruční list opatřený datem prodeje a razítkem prodejce. Kupující vždy ověří, zda souhlasí označení a číslo zboží s údaji na záručním listě. U zboží zakoupeného v obchodních řetězcích doporučujeme nechat si vyplnit a potvrdit záruční list na oddělení informací příslušného marketu.

Zboží předá kupující do opravy pouze kompletní se všemi součástmi a příslušenstvím a řádně vyčištěné. Ze zboží, které případně bude do opravy zasíláno je nezbytné vylít nespoteřebovanou palivovou směs a olej, řádně zboží zabalit (nejlépe do původního obalu) a zabezpečit pro přepravu. Škody způsobené nedostatečným zabalěním zásilky nelze uznat jako vady v rámci záručních podmínek.

Identifikace zboží:

Výrobek..... Typ

Výrobní č. Modelové č.

Den prodeje Razítko prodejce:

Zákazník byl seznámen s návodem, používáním a obsluhou stroje a byl upozorněn na skutečnost, že pokud je výrobek používán k jinému než běžnému spotřebitelskému použití např. k podnikání nebo komerčnímu využití, je nutnost předložit výrobek k pravidelné servisní prohlídce (první na třech měsících a další 1x za 6 měsíců od data prodeje) po dobu trvání záruční doby. Servisní prohlídka je prováděna na náklady zákazníka.

Jméno a adresa zákazníka.....
.....
IČO :..... DIČ:.....

podpis zákazníka

Pro elektrické a elektronické nástroje označené tímto symbolem (na výrobku, obalu či v dokumentaci) platí:



S výrobkem nelze nakládat jako s odpadem z domácnosti, a proto jej neodhazujte do popelnice či kontejneru na směsný komunální odpad. Výrobek je třeba odložit v příslušném místě zpětného odběru k recyklaci elektrických a elektronických zařízení. Zajištěním řádné likvidace výrobku pomůžete předejít potenciačním záporným vlivům na životní prostředí a lidské zdraví, které by se mohli projevit v případě likvidace tohoto výrobku nepatřičným způsobem. Podrobnější informace o místech zpětného odběru tohoto výrobku si vyžádejte na vašem obecním úřadu, od firmy zabývající se likvidací domácího odpadu nebo v prodejně, kde jste výrobek zakoupili.

Záznamy o servisných prehliadkach

Servisná prehliadka sa vykonáva iba v autorizovanom servisnom stredisku, na náklady zákazníka.

Dátum servisnej prehliadky	Dátum nasledujúcej servisnej prehliadky	Pečiatka servisu	Vykonané práce

Záznamy o záručných opravách

Dátum prijatia	Dátum opravy	Pečiatka servisu	Popis poruchy a vykonanej práce

Zoznam autorizovaných servisných stredísk nájdete na www.garland.cz.



Záručný list

Obsah a podmienky záruky

Na výrobky dodávané na trh firmou Garland distributor, s. r. o., je poskytovaná záruka v dĺžke 24 mesiacov v súlade s ustanovením § 619-627 občianskeho zákonníka. Nárok z poskytovanej záruky, spôsob ich uplatnenia a riešenie stanoví podrobne reklamačný poriadok. Na výrobky zn. GTM Professional je poskytovaná predĺžená záruka 4 roky.

Platnosť predĺženej záruky je podmienená každoročnou servisnou prehliadkou v autorizovanom servise, ktorú si zákazník hradí sám. Na predĺženú záruku, ktorá je poskytovaná nad rámec zákonnej záručnej lehoty sa nevzťahuje 30-dňová lehota na vybavenie reklamácie. Záručná lehota začína plynúť dňom predaja vyznačenom v tomto záručnom liste.

Záručné podmienky sa vzťahujú iba na chyby konštrukčné, či chyby materiálu. O tom, či ide o takúto chybu, je oprávnené rozhodnúť iba servisné stredisko, ktoré má s Garland distributor, s. r. o., uzatvorenú servisnú zmluvu. Zo záruky sú vybrané všetky diely a súčasti podliehajúce pri používaní prirodzenému opotrebeniu alebo pri ktorých v dôsledku používania dochádza k zmene alebo zániku požadovaných vlastností. Tým sa rozumie všetky pohybujúce sa časti stroja, ako napr. nože, súkolesie prevodoviek, klinové remene, kladky, ložiská, pojazdové kolesá, štartovacie mechanizmy, spúšťacie spojky kosenia, ovládacie lanká, rotory, strunové hlavy, ich súčasti, reťaze motorových pil a všetky ďalšie pohybujúce sa diely... Do tejto skupiny patria tiež preťažené elektromotory, uhlíky elektromotor., akumulátory, palivové, či vzduchové filtre, brzdové obloženia... atď.

Záruka sa ďalej nevzťahuje na opotrebenie spôsobené zvyčajným používaním výrobku a ďalej na chyby spôsobené jeho nesprávnym a neodborným používaním a zaobchádzaním. Kratšiu životnosť výrobku nie je možné považovať za chybu. Za nesprávne používanie a zaobchádzanie (hlavne montáž, uvedenie do prevádzky, vlastné použitie, uskladnenie, údržbu) sa považuje prípad, keď nebol braný zreteľ na návod na obsluhu, všeobecne záväzné predpisy pre prácu s výrobkom a všeobecne známe a uznávané pravidlá pre zaobchádzanie s obdobnými predmetmi a tiež prípad, keď výrobok nebol predložený na pravidelnú servisnú prehliadku. Obdobne je hodnotený aj prípad pokusu o neodbornú opravu nad rámec odporúčanej údržby alebo vykonania takejto opravy.

Zo záruky sú ďalej vyňaté prípady, keď sa použil nepôvodný náhradný diel, alebo ak bola vykonaná zmena na výrobku bez súhlasu predávajúceho a pri chybách spôsobených neodborným skladovaním tovaru. Záruka sa nevzťahuje na chyby výrobku, jednotlivých dielov alebo súčastí, ktoré boli spôsobené vonkajším pôsobením – napríklad vonkajším vplyvom mechanickým, chemickým, elektrickým alebo iným, chyby vzniknuté poškodením pri preprave a doprave výrobku, chyby vzniknuté v dôsledku vyššej moci, havárie a zavinenia tretej osoby.

Ak nebude pri oprave nájdená chyba spadajúca do záruky, hradí náklady spojené s výkonom servisného technika vlastník zariadenia.

Pri zistení poruchy je zákazník povinný ihneď stroj odstaviť a kontaktovať predajcu, u ktorého stroj kúpil a dohovoriť sa s ním na ďalšom postupe vybavenia reklamácie.

Pri uplatňovaní nárokov predložte predajný doklad, ktorý by mal obsahovať údaje ako záručný list (aspoň značku, model a sériové číslo stroja) alebo tento záručný list opatrený dátumom predaja a pečiatkou predajcu. Overte si, či súhlasí označenie a číslo výrobku s údajmi na záručnom liste. Pri tovare kúpenom v obchodných reťazcoch odporúčame nechať si vyplniť a potvrdiť záručný list na oddelení informácií príslušného marketu.

Výrobok odovzdávajte do opravy iba kompletný so všetkými súčastami a príslušenstvom a riadne vyčistený. Z výrobku, ktorý prípadne budete do opravy zasielať, vylejte nespotrebovanú palivovú zmes a olej, riadne ho zabaľte (najlepšie do pôvodného obalu). Škody spôsobené nedostatočným zabalením zásielky nie je možné uznať ako chyby v rámci záručných podmienok!!!

Na prevádzku výrobkov používajte iba odporúčané palivo, oleje, príslušenstvá a originálne náhradné diely.

Na motory Briggs Stratton, Honda a Kohler platí záručná lehota podľa záručných podmienok Briggs Stratton, Honda a Kohler.

Výrobok Typ

Výrobné č. Modelové č.

Deň predaja

Pečiatka predajcu

Zákazník bol oboznámený s návodom, používaním a obsluhou stroja a bol upozornený na skutočnosť, že ak sa výrobok používa na iný ako bežný spotrebiteľský účel, napr. na podnikanie alebo komerčné využitie, je nutné predložiť výrobok na pravidelnú servisnú prehliadku (prvú po troch mesiacoch a ďalšiu 1x za 6 mesiacov od dátumu predaja) počas trvania záručnej lehoty. Servisná prehliadka sa vykonáva na náklady zákazníka.

Meno a adresa zákazníka

.....

IČO: DIČ:

podpis zákazníka

Pre elektrické a elektronické nástroje označené týmto symbolom (na výrobku, obale či v dokumentácii) platí:



S výrobkom nie je možné zaobchádzať ako s odpadom z domácnosti, a preto ho neodhadzujte do odpadkového koša či kontajnera na zmiešaný komunálny odpad. Výrobok je potrebné odložiť v príslušnom mieste spätného odberu na recykláciu elektrických a elektronických zariadení. Zabezpečením riadnej likvidácie výrobku pomôžete predísť potenciálnym negatívnym vplyvom na životné prostredie a ľudské zdravie, ktoré by sa mohli prejavovať v prípade likvidácie tohto výrobku nevhodným spôsobom. Podrobnejšie informácie o miestach spätného odberu tohto výrobku si vyžiadajte na vašom obecnom úrade, od firmy zaoberajúcej sa likvidáciou domového odpadu alebo v predajni, kde ste výrobok kúpili.



ES PROHLÁŠENÍ O SHODĚ

Podle zák. č. 22/1997 Sb., § 13: ve znění zákona č. 71/2000 Sb., zákona č. 102/2001 Sb., zákona č. 205/2002 Sb., zákona č. 226/2003 Sb., zákona č. 277/2003 Sb., zákona č. 186/2006 Sb., zákona č. 229/2006 Sb., zákona č. 481/2008 Sb., zákona č. 281/2009 Sb., zákona č. 490/2009 Sb., zákona č. 155/2010 Sb., zákona č. 34/2011 Sb., zákona č. 100/2013 Sb. a zákona č. 64/2014 Sb.



ZAŘÍZENÍ (VÝROBEK) NÁZEV:	TLAKOVÁ MYČKA
TYP:	REPW 100 SET, REPW 120 SET, REPW 150 SET, REPW 170 SET
PROVEDENÍ (JINÁ SPECIFIKACE):	YLQ4660C-100A, YLQ4660C-120C, YLQ5660C-150B, YLQ6660G-170B
EVIDENČNÍ - VÝROBNÍ ČÍSLO:	
VÝROBCE	
NÁZEV:	GARLAND distributor, s.r.o.
ADRESA:	Hradecká 1136, 50601 Jičín
IČ:	60108461
DIČ CZ:	60108461

prohlašuje výhradně na vlastní zodpovědnost, že níže uvedené zařízení splňuje všechna příslušná ustanovení předmětných předpisů Evropského společenství:

ES 2006/42/ES, 2009/127/ES, 2012/32/EU - NV č. 176/2008 Sb., o technických požadavcích na strojní zařízení, ve znění NV č. 170/2011 Sb. a NV č. 229/2012 Sb. (dle přílohy II A)
ES 2006/95/ES - NV č. 17/2003 Sb., kterým se stanoví technické požadavky na elektrická zařízení nízkého napětí
ES 2004/108/ES - NV č. 616/2006 Sb., o technických požadavcích na výrobky z hlediska jejich elektromagnetické kompatibility a příslušným předpisům a normám, které z těchto nařízení (směrnic) vyplývají.

POPIS	FUNKCE
KONSTRUKCE, ELEKTRONIKA A MECHANICKÉ PŘEVODY.	ZAŘÍZENÍ SLOUŽÍ K ČIŠTĚNÍ TLAKOVOU VODOU.

Seznam použitých technických předpisů a harmonizovaných norem

ČSN EN 62233; Metody měření elektromagnetických polí spotřebičů pro domácnost a podobných přístrojů vzhledem k expozici osob; 2008-11-1
ČSN EN 60335-2-79 ed. 4; Elektrické spotřebiče pro domácnost a podobné účely - Bezpečnost - Část 2-79: Zvláštní požadavky na vysokotlaké čističe a čističe parou; 2013-2-1
ČSN EN 55014-1 ed. 3; Elektromagnetická kompatibilita - Požadavky na spotřebiče pro domácnost, elektrické nářadí a podobné přístroje - Část 1: Emise; 2007-7-1
ČSN EN 55014-2; Elektromagnetická kompatibilita - Požadavky na spotřebiče pro domácnost, elektrické nářadí a podobné přístroje - Část 2: Odolnost - Norma skupiny výrobků; 1998-10-1
ČSN EN 55014-2 ed. 2; Elektromagnetická kompatibilita - Požadavky na spotřebiče pro domácnost, elektrické nářadí a podobné přístroje - Část 2: Odolnost - Norma skupiny výrobků; 2015-11-1
ČSN EN 61000-3-2 ed. 3; Elektromagnetická kompatibilita (EMC) - Část 3-2: Meze - Meze pro emise proudu harmonických (zařízení se vstupním fázovým proudem <= 16 A); 2006-12-1
ČSN EN 61000-3-2 ed. 4; Elektromagnetická kompatibilita (EMC) - Část 3-2: Meze - Meze pro emise proudu harmonických (zařízení se vstupním fázovým proudem <= 16 A); 2015-4-1
ČSN EN 61000-3-3 ed. 2; Elektromagnetická kompatibilita (EMC) - Část 3-3: Meze - Omezování změn napětí, kolísání napětí a flikru v rozvodných sítích nízkého napětí pro zařízení se jmenovitým fázovým proudem <= 16 A, které není předmětem podmíněného připojení; 2009-7-1
ČSN EN 61000-3-3 ed. 3; Elektromagnetická kompatibilita (EMC) - Část 3-3: Meze - Omezování změn napětí, kolísání napětí a flikru v rozvodných sítích nízkého napětí pro zařízení se jmenovitým fázovým proudem <= 16 A, které není předmětem podmíněného připojení; 2014-3-1

Zvolený postup posuzování shody

Posouzení shody za stanovených podmínek (výrobce nebo oprávněným zástupcem výrobce). Zákon č. 22/1997 Sb., ve znění změn, § 12 odst. 3, písm. a)

Jméno, adresu a identifikační číslo notifikované osoby, která provedla ES přezkoušení typu a číslo certifikátu ES přezkoušení typu.

Na uvedené zařízení se nevztahuje povinné přezkoušení typu autorizovanou zkušebnou. Osoba pověřená kompletací technické dokumentace:

Ing. Petr Vrána, kancelář - 61400 Brno, Proškovo nám. 21

Údaje o totožnosti osoby oprávněné vypracovat prohlášení jménem výrobce nebo jeho oprávněného zástupce a její podpis.

místo:	Jičín	Jméno:	Funkce:	Podpis:
datum:	2015-12-14		jednatel	



EC-DECLARATION OF CONFORMITY
DICHIARAZIONE DI CONFORMITÀ CE
EU-KONFORMITÄTS ERKLÄRUNG

ENGLISH



ITALIANO



DEUTSCH



GARLAND DISTRIBUTOR, S.R.O.
50601 JIČÍN, HRADECKÁ 1136
CZECH REPUBLIC

declare, that the product	dichiara che il prodotto	erklären, dass das Produkt
REPW 100 SET, REPW 120 SET, REPW 150 SET, REPW 170 SET		
meets the pertinent EC Directives: Machinery Directive- 2006/42/ES, 2009/127/ES, 2012/32/EU - Electrical Apparatus Low Voltage Directive- 2006/95/ES - Electromagnetic compatibility- 2004/108/ES - CE marking- 93/68/EHS -	conforme alle direttive CE: Direttiva di macchinario - 2006/42/ES, 2009/127/ES, 2012/32/EU - Apparato Direttiva di Voltaggio Bassa elettrica - 2006/95/ES - Compatibilità elettromagnetica - 2004/108/ES - Marcatura CE - 93/68/EHS -	den einschlägigen EG-Richtlinien entspricht: Maschinen der Richtlinie- 2006/42/ES, 2009/127/ES, 2012/32/EU - Elektrische Betriebsmittel Niederspannungsrichtlinie- 2006/95/ES - Elektromag. Verträglichkeit- 2004/108/ES - CE Kennzeichnung- 93/68/EHS -
Conformity Assessment conducted by an authorized laboratory. Certificate number. The facilities are not subject to type tests. European norms	Valutazione della conformità svolta da un laboratorio autorizzato. Numero di certificato. Il dispositivo non è soggetta a prove di tipo. Norme europee	Autorisiert Laboratorium. Zertifikat Nummer. Apparatur es ist nicht Objekt Prüfung Type. Europäische Normen

EN 62233; EN 60335-2-79 ed. 4; EN 55014-1 ed. 3; EN 55014-2; EN 55014-2 ed. 2;
EN 61000-3-2 ed. 3; EN 61000-3-2 ed. 4; EN 61000-3-3 ed. 2; EN 61000-3-3 ed. 3;

Declares that the (product) complies with all relevant provisions of the Directive. Name and address of the person authorised to compile the technical file.	Dichiara che il (prodotto) è conforme a tutte le disposizioni pertinenti della direttiva. Nome e indirizzo della persona autorizzata a compilare l'archivio tecnico.	Erklärt, dass das (Produkt) mit allen relevanten Bestimmungen der Richtlinie entspricht. Name und Anschrift der Person, die bevollmächtigt ist, die technischen Unterlagen zusammenzustellen.
AKPTESTING - Ing. Petr Vrána, 614 00 BRNO, Proškovovo nám. 21, ČESKÁ REPUBLIKA		
number of technical documentation:	numero della documentazione tecnica:	Nummer technische Dokumentation:
BCW 99 - 2884		
The identity and signature of the person empowered to draw up the declaration on behalf of the manufacturer or his authorised representative.	L'identità e la firma della persona autorizzata a avvicinare la dichiarazione per conto del produttore o il suo rappresentante autorizzato.	Angaben zur Person, die zur Ausstellung dieser Erklärung im Namen des Herstellers oder seines Bevollmächtigten bevollmächtigt ist, sowie Unterschrift dieser Person.
2015-12-14		

REPW 100 SET

Fig.1

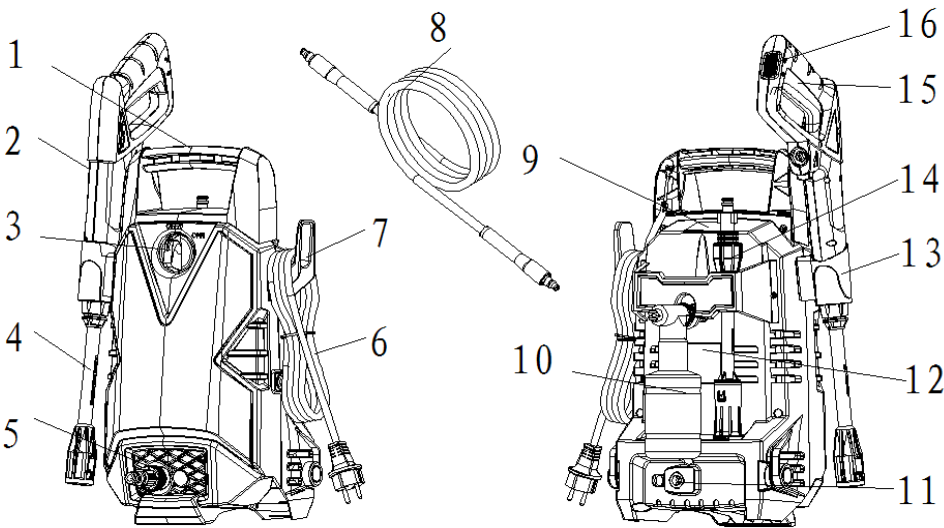

Fig.2



Fig.3

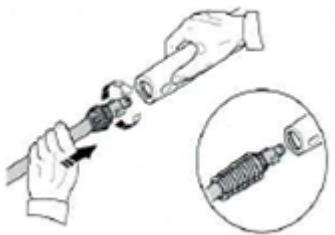

Fig.4



Fig.5



Fig.6

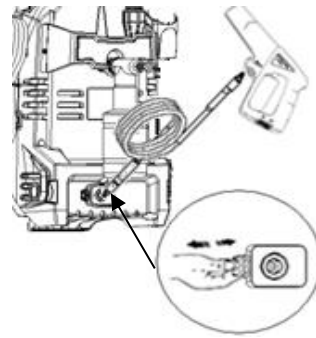

Fig.7

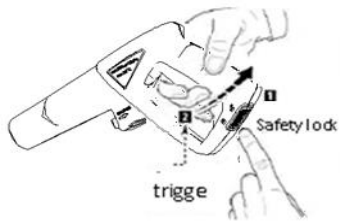

Fig.8

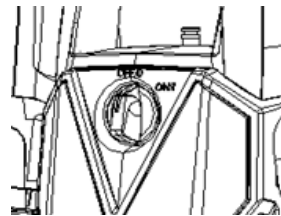

Fig. 9

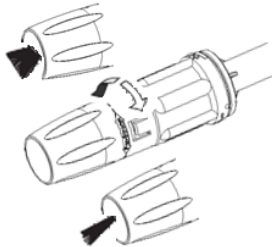

Fig.10

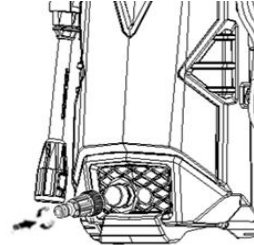

Fig.11

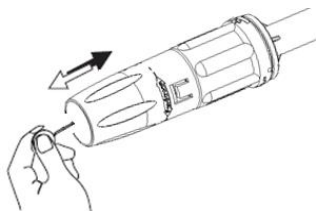
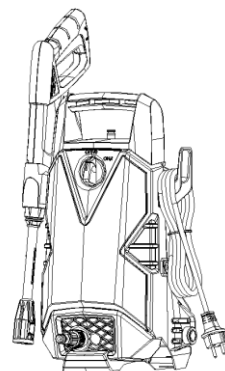

Fig.12



REPW 120 SET

Fig.1

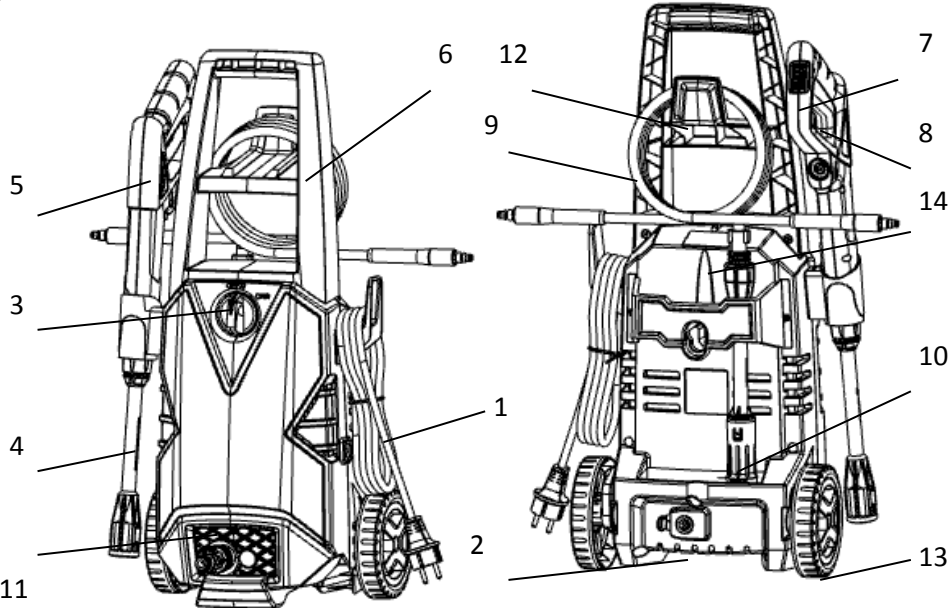

Fig.2

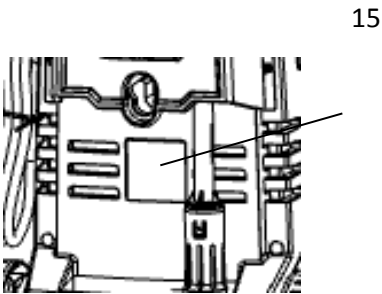

Fig.3



Fig.4

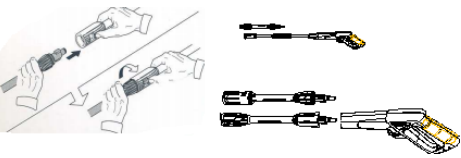

Fig.5

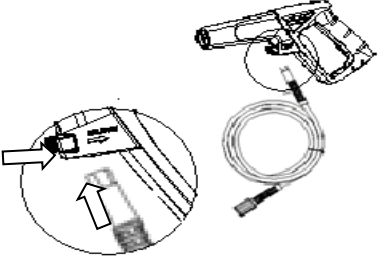

Fig.6

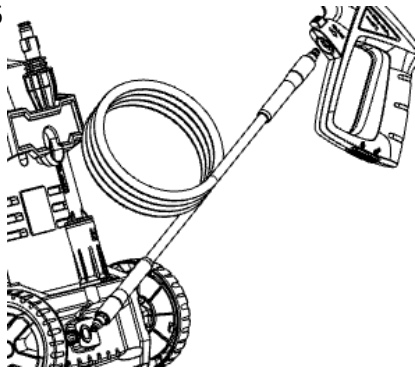

Fig.7

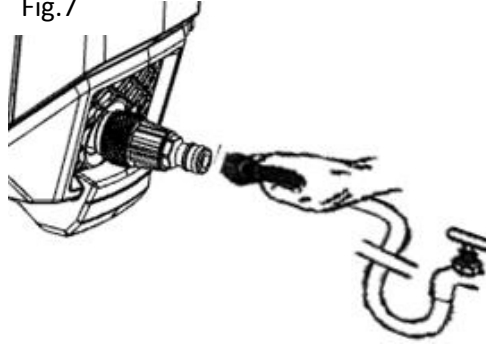

Fig.8

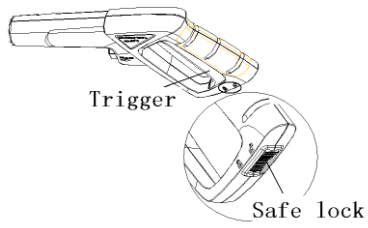

Fig.9

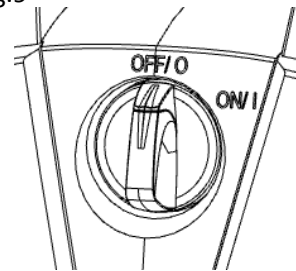

Fig. 10

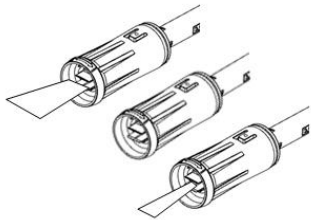

Fig.11

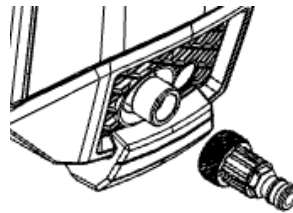

Fig.12

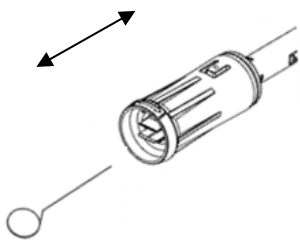
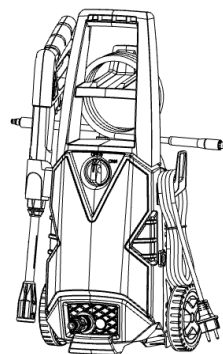

Fig.13



REPW 150 SET

Fig.1

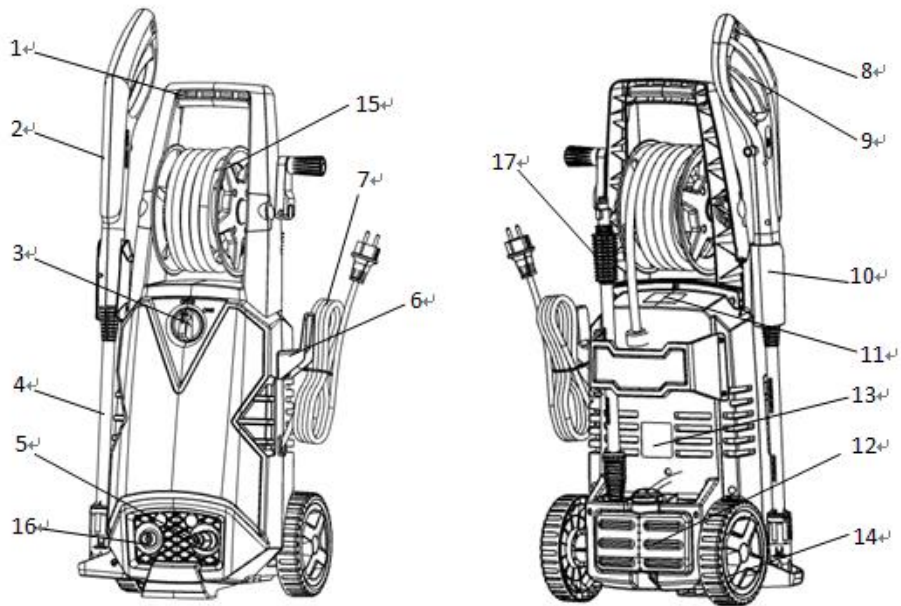

Fig.2



Fig.3

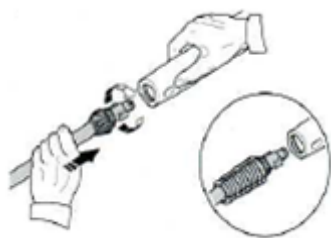

Fig.4

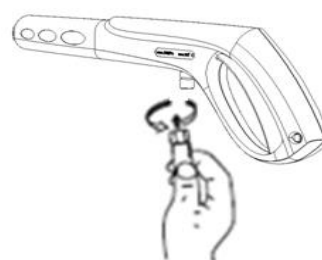

Fig.5

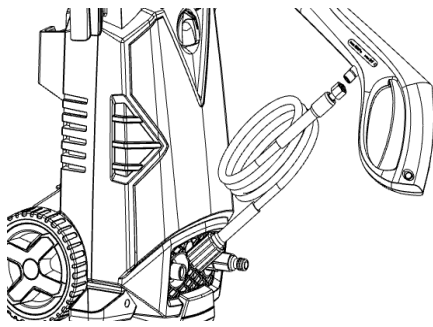

Fig.6

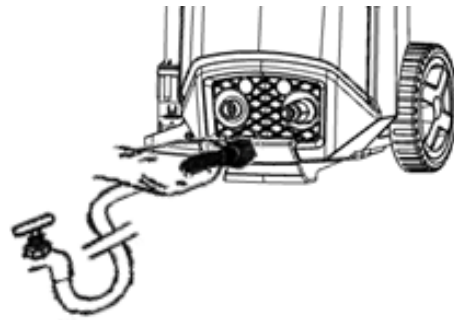

Fig.7

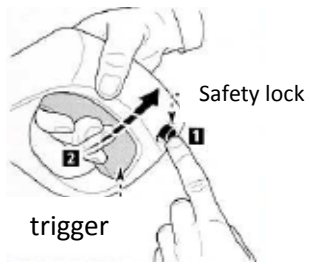

Fig.8

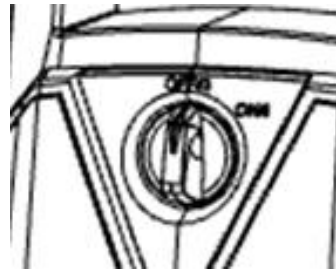

Fig. 9

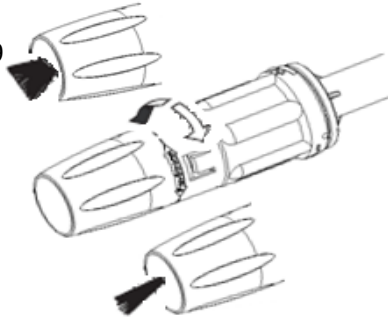

Fig.10

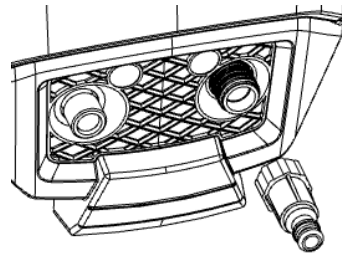

Fig.11

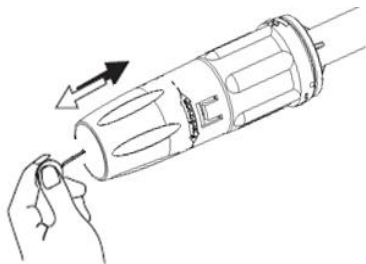
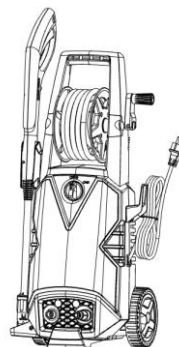

Fig.12



REPW 170 SET

Fig. 1

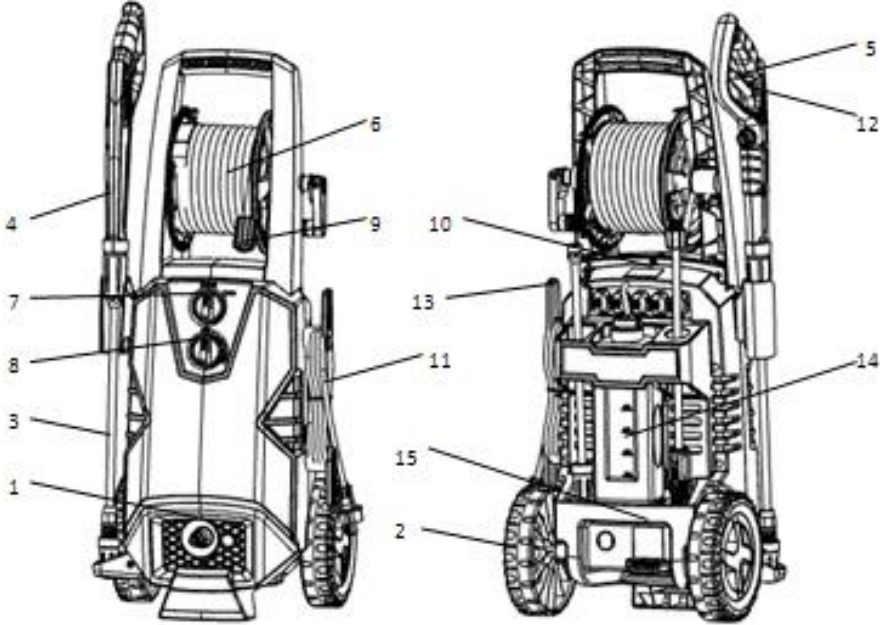

Fig. 2



Fig. 3

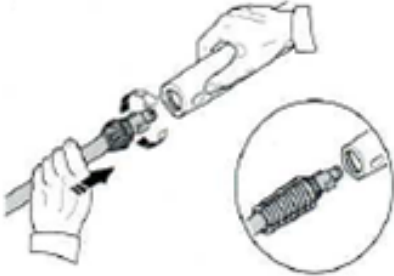

Fig. 4



Fig. 5

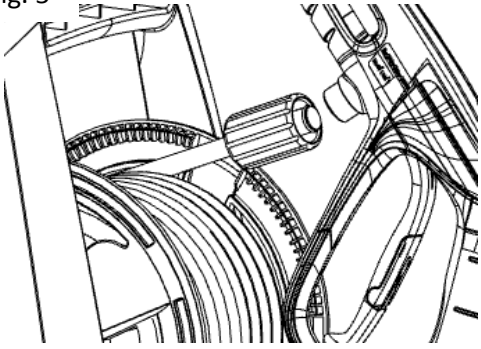

Fig. 6

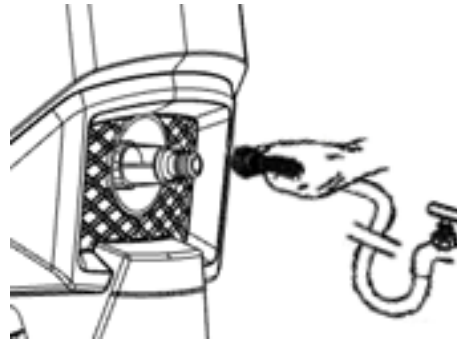

Fig. 7

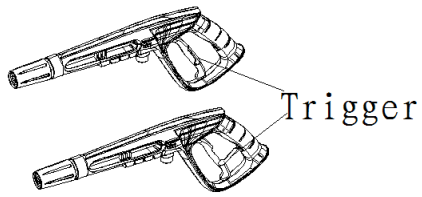

Fig. 8

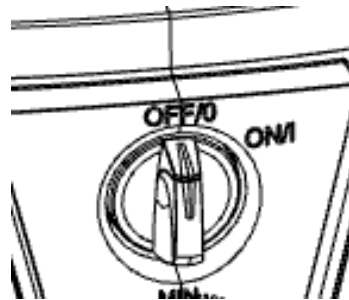

Fig. 9

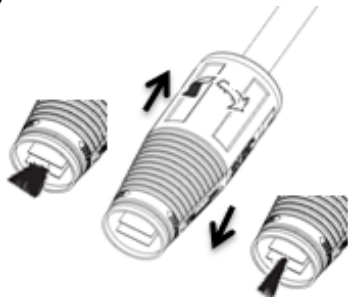

Fig. 10

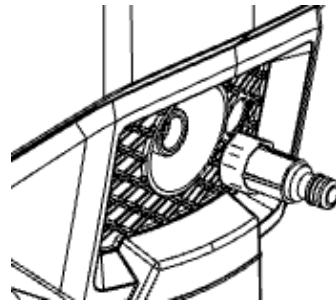

Fig. 11

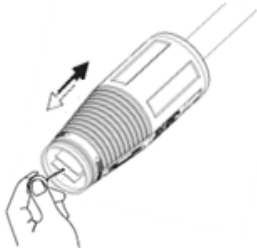

Fig. 12

